

平成30年度 U-10大会組み合わせ表
8月25日(土) 山城運動公園体育館

男子58チーム

女子22チーム

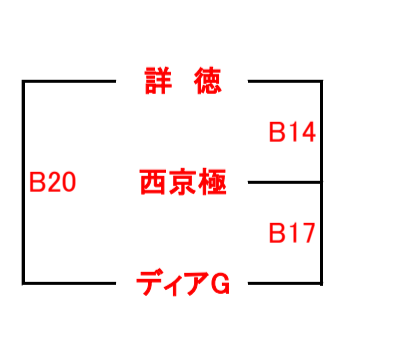
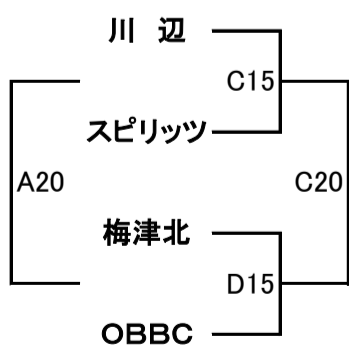
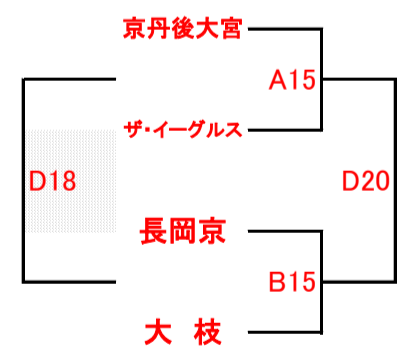
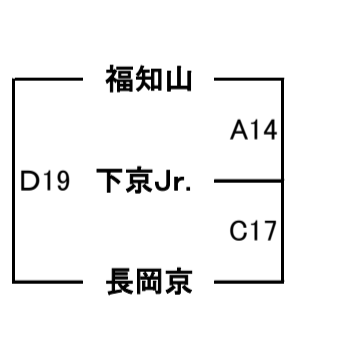
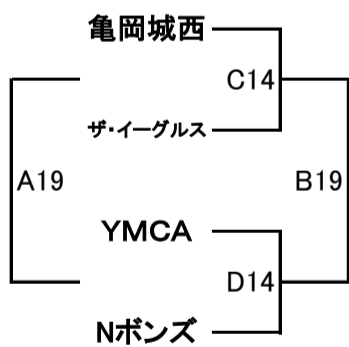
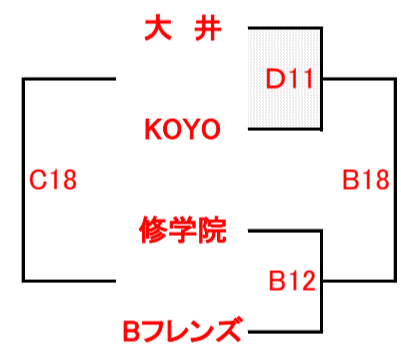
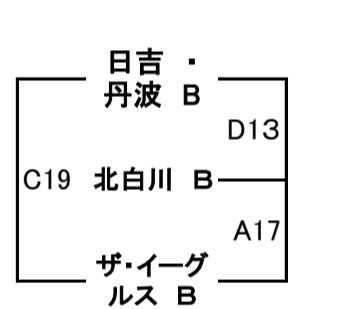
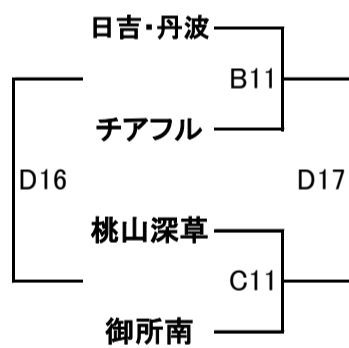
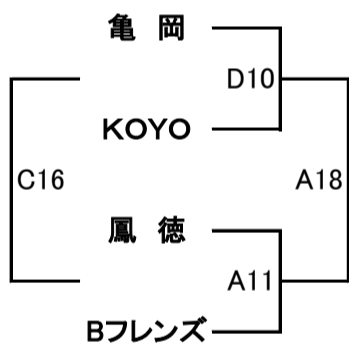
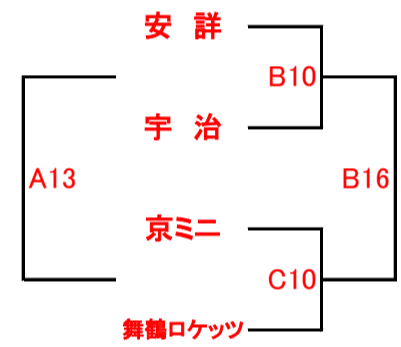
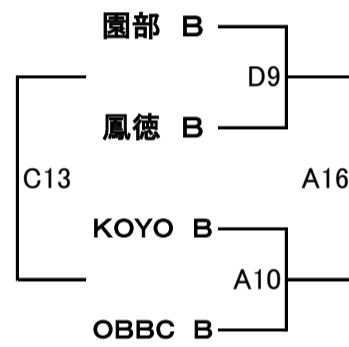
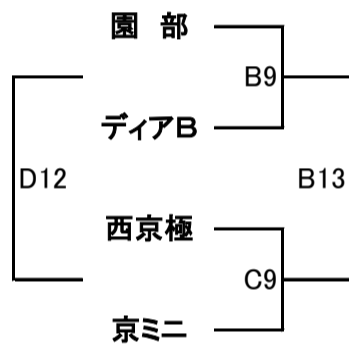
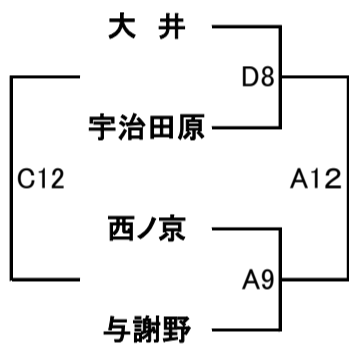
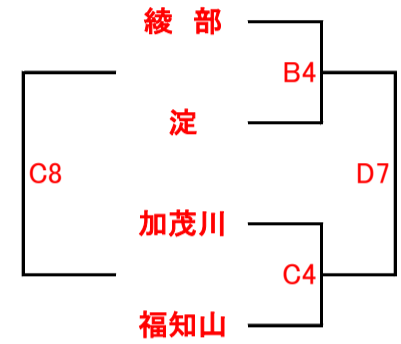
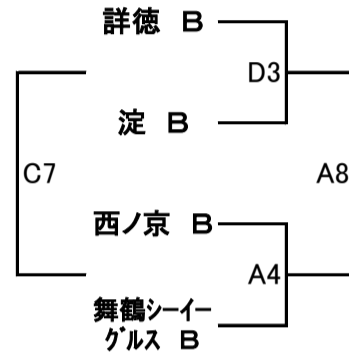
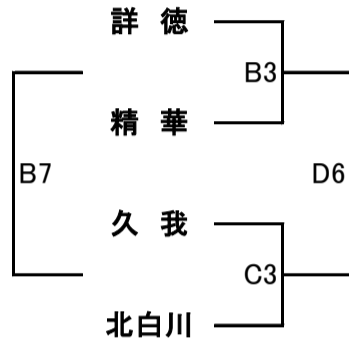
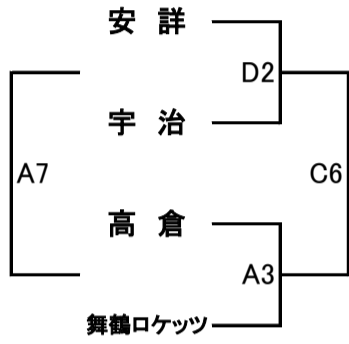
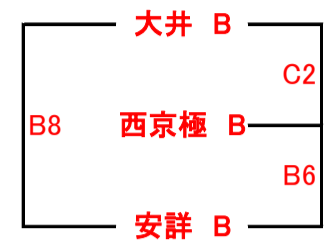
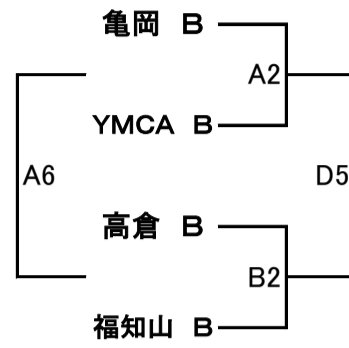
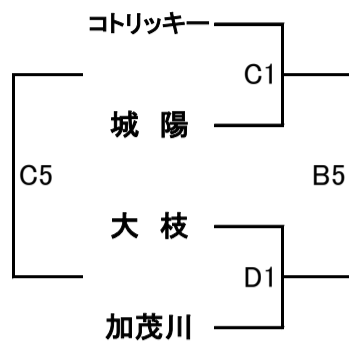
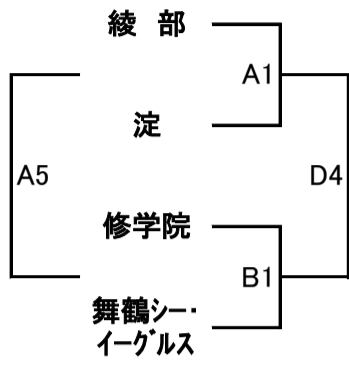

平成30年度 U-10大会組み合わせ表

No.	開始	A コート		B コート		C コート		Dコート	
1	9:00	綾部	淀	修学院	舞鶴シー・イーグルス	コトリッキー	城陽	大枝	加茂川
2	9:30	亀岡 B	YMCA B	高倉 B	福知山 B	大井 B	西京極 B	安詳	宇治
3	10:00	高倉	舞鶴ロケッツ	詳徳	精華	久我	北白川	詳徳 B	淀 B
4	10:30	西ノ京 B	舞鶴シー・イーグルス B	綾部	淀	加茂川	福知山	A1勝	B1勝
5	11:00	A1負	B1負	C1勝	D1勝	C1負	D1負	A2勝	B2勝
6	11:30	A2負	B2負	西京極 B	安詳 B	D2勝	A3勝	B3勝	C3勝
7	12:00	D2負	A3負	B3負	C3負	D3負	A4負	B4勝	C4勝
8	12:30	D3勝	A4勝	大井 B	安詳 B	B4負	C4負	大井	宇治田原
9	13:00	西ノ京	与謝野	園部	ディアB	西京極	京ミニ	園部 B	鳳徳 B
10	13:30	KOYO B	OBBC B	安詳	宇治	京ミニ	舞鶴ロケッツ	亀岡	KOYO
11	14:00	鳳徳	Bフレンズ	日吉・丹波	チアフル	桃山深草	御所南	大井	KOYO
12	14:30	D8勝	A9勝	修学院	Bフレンズ	D8負	A9負	B9負	C9負
13	15:00	B10負	C10負	B8勝	C9勝	D9負	A10負	日吉・丹波 B	北白川 B
14	15:30	福知山	下京 Jr.	詳徳	西京極	亀岡城西	ザ・イーグルス	YMCA	Nボンズ
15	16:00	京丹後大宮	ザ・イーグルス	長岡京	大枝	川辺	スピリッツ	梅津北	OBBC
16	16:30	D9勝	A10勝	B10勝	C10勝	D10負	A11負	B11負	C11負
17	17:00	北白川 B	ザ・イーグルス B	西京極	ディアG	下京 Jr.	長岡京	B11勝	C11勝
18	17:30	D10勝	A11勝	D11勝	B12勝	D11負	B12負	A15負	CB15負
19	18:00	C14負	D14負	C14勝	D14勝	日吉・丹波 B	ザ・イーグルス B	福知山	長岡京
20	18:30	C15負	D15負	詳徳	ディアG	C15勝	D15勝	A15勝	B15勝