

平成21年度

記 録 集

京都府高等学校バスケットボール競技

京都府高等学校体育連盟
バスケットボール専門部
記録委員会

目 次

1	第62回京都府高等学校総合体育大会市部大会バスケットボール競技(下級の部)	2
2	第61回両丹高等学校総合体育大会バスケットボールの部(上級・下級の部)	4
3	第62回全国高等学校総合体育大会バスケットボール競技 兼 第56回近畿高等学校バスケットボール選手権大会 京都府予選	
	① 京都市部代表決定戦	5
	② 両丹代表決定戦	7
	③ 京都府予選	9
	④ 決勝個人テーブル	11
4	第56回近畿高等学校バスケットボール選手権大会	12
5	第62回全国高等学校総合体育大会バスケットボール競技	12
6	平成21年度両丹高校夏季大会	13
7	第64回国民体育大会バスケットボール競技 少年の部	
	① 近畿ブロック大会	15
	② 本大会(新潟国体)	15
8	第29回京都府高等学校バスケットボール選手権大会 兼 第40回全国高等学校選抜優勝バスケットボール大会 京都府予選	
	① 京都市部代表決定戦	15
	② 両丹代表決定戦	19
	③ 京都府予選	21
	④ 決勝個人テーブル	22
9	第40回全国高等学校選抜優勝バスケットボール大会	23
10	第57回京都府高等学校新人バスケットボール大会 兼 第20回近畿高等学校新人バスケットボール大会 京都府予選	
	① 京都市部代表決定戦	23
	② 両丹代表決定戦	25
	③ 京都府予選ブロックトーナメント	27
	④ 京都府予選決勝リーグ	28
11	第20回近畿高等学校新人バスケットボール大会	29
12	第45回全国高等学校交歓バスケットボール京都大会	30

1 第62回京都府高等学校総合体育大会 市部大会バスケットボール競技(下級の部)

期日：平成21年5月16日(土)

場所：城陽高校、亀岡高校、嵯峨野高校、南丹高校、鳥羽高校、桂高校、同志社高校、向陽高校

《 男子 》

城陽	30 33 26 39	128	
京都学園	3 5 4 0	12	
西京	18 23 32 29	102	
鴨沂	8 8 9 13	38	
	20 27 21 30	98 A	
	18 4 9 3	34	城陽

京都成章	15 20 24 11	70	
須知	10 4 2 10	26	
紫野	11 8 10 15	44	
堀川	12 17 15 17	61	
	6 4 7 8	25 B	
	19 26 25 16	86	堀川

亀岡	25 29 26 22	102	
農芸	4 4 0 7	15	
京都両洋	11 15 17 22	65	
伏見工業	8 15 10 16	49	
	23 14 18 10	65 C	
	2 10 3 12	27	亀岡

東宇治	9 8 14 13	44	
京教大附属	12 15 15 4	46	
南京都	13 20 16 8	57	
西城陽	6 6 6 15	33	
	14 0 9 3	26 D	
	27 24 18 22	91	南京都

嵯峨野	16 15 10 13	54	
京都翔英	8 9 10 11	38	
龍大付平安	19 10 15 12	56	
北稜	13 9 20 20	62	
	18 12 20 18	68 E	
	6 18 7 5	36	嵯峨野

朱雀	0 2 6 4	12	
洛南	40 64 41 36	181	
乙訓	5 12 4 14	35	
東稜	29 27 13 15	84	
	30 30 28 44	132 F	
	8 4 9 8	29	洛南

大田	22 14 26 16	78	
谷辺	5 4 6 6	21	
洛水	9 18 7 8	42	
京都橘	12 13 31 24	80	
	23 13 20 18	74 G	
	17 15 15 5	52	大谷

鳥羽	33 35 46 23	137	
木津	0 5 0 4	9	
立命館	14 26 15 15	70	
日吉ヶ丘	16 19 20 19	74	
	25 38 30 29	122 H	
	6 2 4 12	24	鳥羽

同志社国際	棄権		
塔南		23 26 28 15	92 I
菟道	6 15 22 5	48	
京産大附属	13 16 13 19	61	
	10 8 14 3	35	同志社国際

桂	9 6 8 12	35	
南陽	21 20 13 9	63	
洛北	8 16 10 16	50	
洛西	13 13 15 21	62	
	17 22 16 14	69 J	
	6 11 14 10	41	南陽

北嵯峨			
立命館宇治	5 4 2 13	24	
東山	46 25 52 39	162	
	5 2 9 11	27 K	
	44 47 42 24	157	東山

同志社	20 21 30 20	91	
桃山	10 24 13 9	56	
洛陽総合	15 16 10 19	60	
西乙訓	18 25 23 10	76	
	12 8 5 9	34 L	
	12 21 16 22	71	西乙訓

山城	25 19 19 33	96	
洛東	7 12 11 9	39	
久御山	8 8 16 23	55	
洛星	10 13 9 13	45	
	17 18 32 22	89 M	
	10 9 6 11	36	山城

京都八幡	15 15 17 18	65	
向陽	27 15 14 17	73	
洛陽工業	4 11 12 12	39	
花園	11 17 17 25	70	
	19 9 19 13	60 F	
	15 4 12 13	44	向陽

《女子》

城陽	2 10 10 16	38	
塔南	3 6 5 9	23	
龍大付平安	8 10 8 9	35	14 12 8 9
西城陽	15 19 20 17	71	20 10 18 19
			43 a
			67 西城陽

東稜	16 10 8 11	45	
鴨沂	12 10 10 8	40	
京都外大西	4 2 2 0	8	3 0 7 0
京都光華	23 24 24 32	103	28 21 23 32
			10 b
			104 京都光華

亀岡	17 11 14 16	58	
立命館	4 6 18 15	43	
西乙訓	0 0 2 4	6	10 14 6 17
紫野	46 40 52 42	180	28 12 23 12
			47 c
			75 紫野

洛北	18 15 22 13	68	
京都八幡	4 6 6 3	19	
			6 2 0 6
			22 23 17 17
			14 d
			79 園部

嵯峨野	25 17 12 25	79	
木津	4 0 4 0	8	
京都すばる	26 29 31 25	111	4 8 9 7
東宇治	7 0 4 2	13	23 15 9 10
			28 e
			57 京都すばる

堀川	11 2 14 10	37	
南陽	14 21 9 15	59	
京都学園	6 9 6 17	38	9 8 11 15
立命館宇治	14 19 19 11	63	13 4 9 6
			43 f
			32 南陽

南丹	19 17 18 23	77	
洛西	3 2 6 6	17	
京産大附属	18 16 15 8	57	17 20 8 19
京都成章	3 7 4 8	22	3 12 2 11
			64 g
			28 南丹

大谷	8 8 11 17	44	
桃山	5 12 8 18	43	
京都西山	34 42 16 26	118	2 5 3 4
乙訓	2 2 12 4	20	19 23 25 25
			14 h
			92 京都西山

鳥羽	13 10 13 20	56	
山城	11 12 13 5	41	
朱雀	17 14 18 12	61	11 9 16 14
北稜	8 6 7 5	26	7 9 5 5
			50 i
			26 鳥羽

久御山	15 11 13 8	47	
京都女子	4 10 11 14	39	
京都橘	4 0 9 11	24	14 4 11 16
京都明德	40 30 32 24	126	20 7 15 13
			45 j
			55 京都明德

桂	11 19 15 15	60	
菟道	15 4 12 4	35	
			30 25 26 36
			5 8 2 8
			117 k
			23 桂

西京	21 18 18 29	86	
北嵯峨	3 10 9 8	30	
洛陽総合	19 26 22 16	83	11 10 8 7
京教大附属	8 2 12 9	31	28 18 24 18
			36 l
			88 洛陽総合

同志社	0 0 2 0	2	
京都精華女子	41 27 32 35	135	
京都文教			24 24 31 25
			3 2 2 4
			104 m
			11 京都精華女子

向陽			6 8 2 20
洛東			22 6 17 7
			36 e
			52 洛東

2 第61回両丹高等学校総合体育大会バスケットボールの部(上級・下級の部)

期日 平成21(2009)年5月16日

場所 宮津高校(男子)、宮津市民体育館(

《男子上級》		一回戦	準々決勝	準決勝	決勝
宮津 1	25 25	50			
綾部 2	14 12	26			
		10 9	19		福知山成美
		31 20	51		
福知山成美 3	42 39	81			
大江 4	2 11	13			
		20 22	42		峰山
		22 22	44		
曉星 5	7 6	13			
久美浜 6	41 36	77			
		9 15	24		峰山
		29 28	57		
峰山 7	24 20	44			
府立工業 8	21 12	33			
		15 20	35		東舞鶴
		23 22	45		
西舞鶴 9	26 25	51			
加悦谷 10	18 8	26			
		20 29	49		西舞鶴
		8 28	36		
福知山 11	43 29	72			
日星 12	12 12	24			
		20 17	37		東舞鶴
		27 27	54		
京都共栄 13	21 14	35			
網野 14	9 20	29			
		12 19	31		東舞鶴
		27 24	51		
福知山淑徳 15	12 2	14			
東舞鶴 16	46 41	87			
		3 4	7		綾部
		43 42	85		
網野 2	8 11	19			
綾部 3	18 5	23			
		7 17	24		京都共栄
		25 12	37		
加悦谷 4	12 6	18			
京都共栄 5	19 19	38			
		9 4	13		福知山女子
		36 24	60		
福知山 6					
		21 9	30		福知山女子
		28 26	54		
東舞鶴 7	14 8	22			
福知山女子 8	19 21	40			
		17 34	51		福知山
		20 17	37		
宮津 9	16 23 6	45			
峰山 10	21 18 5	44			
		5 13	18		西舞鶴
		27 14	41		
西舞鶴 11					

《男子下級》		一回戦	準々決勝	準決勝	決勝
峰山 1					
		22 18	40		西舞鶴
		38 28	66		
綾部 2	8 19	27			
西舞鶴 3	24 24	48			
		34 30	64		西舞鶴
		18 8	26		
府立工業 4	5 8	13			
加悦谷 5	41 25	66			加悦谷
		12 19	31		福知山成美
		34 28	62		
網野 6	11 20	31			東舞鶴
東舞鶴 7	39 39	78			
		15 15	30		福知山成美
		25 25	50		
福知山 8	15 14	29			
福知山成美 9	25 34	59			
		38 34	72		福知山成美
		4 13	17		
宮津 10					
《女子下級》		一回戦	準々決勝	準決勝	決勝
府立工業 1					
		3 10	13		加悦谷
		17 26	43		
久美浜 2	4 7	11			
加悦谷 3	18 21	39			
		6 12	18		福知山
		26 30	56		
峰山 4	19 17	36			福知山
福知山 5	29 24	53			
		17 11	28		福知山女子
		27 14	41		
綾部 6	12 26	38			綾部
網野 7	7 11	18			
		5 8	13		福知山女子
		32 28	60		
西舞鶴 8	24 22	46			
東舞鶴 9	9 11	20			
		11 4	15		福知山女子
		23 29	52		
福知山女子 10					

3 第62回全国高等学校総合体育大会バスケットボール競技 兼 第56回近畿高等学校バスケットボール選手権大会 京都府予選

① 京都市部代表決定戦

大会期日：平成21(2009)年5月2日(土)・3日(日)・4日(月)

大会会場：山城総合運動公園体育館、園部高校、木津高校、亀岡高校、嵯峨野高校、城陽高校、田辺高校、桂高校、鳥羽高校、山城高校

※ 各ブロック1位のチームは5月23日から開催される府大会の出場権を得ます。

男子	5月2日	5月3日	5月4日	結果
東 稜	43 23 31 21	118		86 A 東稜
南 丹	7 15 16 26	64	19 28 24 15	
鴨 沂	13 9 23 21	66	2 6 14 16	38
田 辺	11 17 18 18	64		
久 御 山	30 26 28 23	107		81 B 久御山
西 城 陽	13 18 25 22	78	15 36 14 16	
西 京	20 10 18 18	66	23 14 17 17	71
同 志 社	11 23 11 11	56		
京 都 橘	14 25 23 23	85		121 C 京都橘
嵯 峨 野	10 4 14 15	43	30 35 31 25	
京 都 大 西	23 11 7 5	46	18 8 22 19	67
洛 東	22 33 33 8	96		
鳥 羽	25 28 30 37	120		138 D 鳥羽
塔 南	11 10 12 12	45	37 31 37 33	
京 都 朝 鮮	22 19 19 23	83	0 4 2 7	13
京 教 大 附 属	13 17 6 21	57		
東 宇 治	19 19 18 24	80		54
城 南 菱 創	20 17 14 13	64	20 10 10 14	
菟 道	29 16 32 24	101	16 13 20 21	70 E 菟道
洛 水	10 5 4 17	36		
大 谷	31 23 30 19	103		130 F 大谷
日 吉 ケ 丘	12 7 13 6	38	32 36 35 27	
同 志 社 国 際	29 19 18 18	84	16 25 16 13	70
桂	17 11 17 12	57		
立 命 館 宇 治	20 16 24 14	74	20 16 13 18	

男子	5月2日	5月3日	5月4日	結果
立 命 館	23 37 28 43	131		46
洛 陽 工 業	10 10 17 9	46		
亀 岡	14 17 20 28	79	16 19 10 29	74 G 亀岡
北 嵯 峨	9 22 6 27	64	16 21 28 25	
乙 訓	30 19 43 33	125	17 17 16 12	62
桃 山	30 28 34 15	107		
須 知	8 5 6 11	30		82 H 桃山
花 園	13 25 21 26	85	35 12 15 20	
南 陽	21 22 17 11	71	14 14 15 22	65
洛 北	13 18 26 18	75		
紫 野	21 24 34 21	100		29
京 都 翔 英	7 7 0 15	29		
京 都 八 幡	14 8 23 39	84	21 29 15 17	95 I 北稜
伏 見 工 業	32 15 14 27	88	18 17 22 25	
北 稜	15 13 19 23	70	29 22 25 19	95
京 都 成 章	28 15 22 34	99		
京 産 大 附 属	10 21 17 14	62		111 J 京都成章
洛 星	17 23 20 23	83	27 33 20 31	
園 部	30 15 20 17	82	15 13 19 10	57
木 津	8 17 16 19	60		
向 陽	7 13 22 22	64		78
京 都 両 洋	18 23 14 23	78		
龍 大 付 平 安	11 13 22 9	55	31 17 27 22	97 K 京都両洋
堀 川	24 20 25 21	90	10 21 19 10	
洛 陽 総 合	20 27 21 26	94		74
西 乙 訓	23 16 15 27	81		
洛 西	10 14 26 25	75		66 L 西乙訓
朱 雀	13 9 21 11	54	10 20 20 16	
京 都 学 園	11 6 17 17	51	15 13 11 23	62
南 京 都	12 12 14 30	68		
	16 19 24 18	77		

《女子》

	5月2日	5月3日	5月4日	
西城陽		28 34 36 32	130	A 西城陽
園部		1 6 4 7	18	
同志社女子		17 15 21 39	92	
洛水		7 6 6 2	21	
				66
				43

	5月2日	5月3日	5月4日	
京都明德		34 32 49 40	155	B 京都明德
堀川		4 8 4 13	29	
日吉ヶ丘		18 23 19 14	74	
同志社国際		14 13 8 6	41	
				142
				53

	5月2日	5月3日	5月4日	
京都すばる		28 21 26 23	98	C 京都すばる
城南菱創		10 9 6 11	36	
向陽	10 6 3 7		26	
菟道	24 25 20 32		101	
		4 13 14 7	38	
嵯峨野		20 16 18 16	70	
				109
				24

	5月2日	5月3日	5月4日	
洛陽総合		37 30 41 42	150	D 洛陽総合
華頂女子		8 0 7 13	28	
立命館宇治	11 5 11 20	9	56	
洛西	7 16 11 13	4	51	
		13 19 11 21	64	
洛東		14 5 11 13	43	
				117
				40

	5月2日	5月3日	5月4日	
南丹		19 32 44 25	120	E 京都文教
花園		10 4 4 12	30	
京都外大西	7 13 10 1		31	
京都文教	17 16 17 20		70	
		17 13 19 11	60	
北稜		9 7 8 8	32	
				57
				71

	5月2日	5月3日	5月4日	
久御山		38 32 15 27	112	F 久御山
西京		21 10 21 19	71	
京都聖カタリナ		53 29 41 37	160	
京都橘	業権		50	
		9 8 14 19	30	
東稜		18 13 25 8	64	
		11 4 6 9	30	

	5月2日	5月3日	5月4日	
亀岡		22 14 26 20	82	G 亀岡
洛北		2 7 6 15	30	
東宇治	8 11 6 10		35	
北嵯峨	38 17 15 15		85	
		17 17 8 15	57	
龍大付平安		4 15 4 4	27	
				16 21 4 17
				12 10 8 11

	5月2日	5月3日	5月4日	
鳥羽		26 30 23 33	112	H 鳥羽
立命館		8 12 8 15	43	
乙訓	11 7 7 9		34	
山城	30 30 36 43		139	
		19 31 32 30	112	
桃山		12 8 10 8	38	
				27 32 27 20
				22 10 15 18

	5月2日	5月3日	5月4日	
京都西山		10 13 19 11	53	I 京都女子
京都女子		17 10 10 22	59	
西乙訓	15 22 22 16		75	
鴨沂	9 20 12 12		53	
		21 14 10 14	59	
京都成章		13 4 15 13	45	
				26 22 29 16
				12 11 8 15

	5月2日	5月3日	5月4日	
京産大附属		10 22 16 9	57	J 京都朝鮮
京教大附属		16 11 15 16	58	
京都学園	11 32 22 12		77	
京都朝鮮	30 31 23 9		93	
		25 20 22 26	93	
北桑田		2 8 13 7	30	
				12 9 9 10
				11 12 14 11

	5月2日	5月3日	5月4日	
桂		5 18 17 25	65	K 桂
塔南		15 5 20 8	48	
朱雀	9 18 9 9		45	
同志社	20 15 16 9		60	
		15 18 9 13	55	
聖母学院		14 16 12 15	57	
				19 26 13 21
				4 8 5 6

	5月2日	5月3日	5月4日	
南陽		16 16 20 22	74	L 南陽
城陽		11 4 14 17	46	
ノートルダム女子	11 14 11 10		46	
木津	3 13 16 18		50	
		8 11 15 17	51	
大谷		20 5 7 15	47	
				13 27 11 25
				13 6 11 4

② 両丹代表決定戦

期 日 平成21(2009)年4月29日(祝)5月2日(土)3日(祝)4日(祝)

場 所 宮津高校、府立工業高校、福知山成美高校、舞鶴文化公園体育館

《男子》 | 4月29日(祝) | 5月2日(土) | 3日(祝) | 4日(祝) |

福知山成美	1					50	28	32	31	141	福知山成美
						4	0	9	7	20	
網野	2	14	17	8	17	56					
京都共栄	3	8	15	9	28	60					
										13	21
										12	10
加悦谷	4	56	27	36	31	150				69	福知山成美
久美浜	5	2	11	16	19	48				51	
						8	12	16	11	47	
						22	14	15	17	68	峰山
福知山	6	18	15	17	21	71					
峰山	7	14	16	35	16	81					
										22	15
										13	18
西舞鶴	8	46	56	36	59	197				69	福知山成美
日星	9	5	9	10	6	30				59	
						34	34	35	33	136	西舞鶴
						24	17	13	17	71	
府立工業	10	10	15	15	28	68					
宮津	11	16	17	22	25	80					
										15	18
										27	7
大江	12	9	17	5	11	42				66	東舞鶴
舞鶴高専	13	28	22	26	31	107				75	
						18	4	14	14	50	
						14	26	17	21	78	東舞鶴
綾部	14	16	13	15	19	63					
東舞鶴	15	30	33	31	19	113					
三位決定戦											
峰山		19	11	16	19	65					西舞鶴
西舞鶴		28	26	28	23	105					

1位 福知山成美、 2位 東舞鶴、 3位 西舞鶴、 4位 峰山

以上4チームが府予選に出場

Aクラス	福知山成美、東舞鶴、西舞鶴、峰山
Bクラス	京都共栄、加悦谷、宮津、舞鶴高専
Cクラス	網野、久美浜、福知山、日星、府立工業、大江、綾部

③ 京都府予選

期 日：平成21(2009)年5月30日(土)31日(日)6月6日(土)7日(日)

場 所：5月30、31日 京都市体育館

6月6、7日 京都府立体育館 5位決定予備戦 6日 山城高校

1st	2nd	3rd	4th ex	total
				total

《 男子 》		5月30日	5月31日	5月31日	6月6日	6月7日	
洛 南			67 47 42 35	191			
西 乙 訓			0 2 5 10	17			
桃 山				38 37 42 35	152		
桃 山		16 14 24 9	63	9 6 17 20	52		
峰 山		22 23 16 23	84				
久 御 山			12 19 21 29	81			
久 御 山			28 19 11 20	78			
東 稜					28 25 30 26	109	
東 稜			9 19 19 27	74	13 6 7 10	36	
菟 道			19 30 24 23	96			
菟 道		17 12 2 22	53				
福 知 山 成 美		16 21 17 20	74	21 17 7 12	57		
福 知 山 成 美				21 16 11 13	61		
北 稜			10 14 11 20	55			
山 城			28 36 25 41	130			
城 陽			20 13 29 30	92			
東 舞 鶴			14 29 11 21	75			
京 都 成 章				23 16 17 11	67		
京 都 成 章		18 26 17 27	88	14 16 13 15	58		
京 都 両 洋		17 16 26 12	71				
京 都 両 洋			15 19 15 19	68			
京 都 橘			24 20 35 20	99			
京 都 橘					22 14 17 22	75	
鳥 羽					20 24 23 20	87	
鳥 羽			21 14 23 32	90			
大 谷			10 24 21 24	79			
大 谷		20 18 21 25	84				
西 舞 鶴			16 16 23 26	81			
西 舞 鶴				13 18 12 19	62		
西 舞 鶴				25 20 22 21	88		
亀 岡			19 3 12 24	58			
東 山			30 32 35 22	119			
5位決定戦							
峰 山		6月6日	6月7日				
峰 山		11 8 9 19	47				
福 知 山 成 美		21 26 19 19	85				
福 知 山 成 美				10 17 10 22	59	鳥 羽	
京 都 橘				22 17 28 22	89		
京 都 橘		11 10 21 14	56				
鳥 羽		23 12 23 17	75				

洛 南
39年連続
39回目の優勝

優勝校：全国高校総体出場(7月29日~8月3日 大阪府)
ベスト5：近畿高校選手権出場(6月26日~28日 京都府)

《女子》	5月30日	5月31日	5月31日	6月6日	6月7日	
京都精華女子		22 27 33 29	111			
京都文教		9 20 11 7	47			
東舞鶴	20 14 15 21		42 26 36 31	135		
桂	13 6 23 16		5 10 8 12	35		
京都すばる		18 8 17 15	58			
		16 14 13 8	51			
西舞鶴		9 11 6 17	43			
亀岡	10 12 8 31		28 19 11 10	68		
京都女子	19 16 19 17		22 17 8 12	59		
			19 17 21 20	77		
久御山		11 13 12 28	64			
京都光華		12 38 26 16	92			
福知山女子		29 31 26 40	126			
京都朝鮮		5 12 6 6	29			
洛陽総合	33 19 16 24		18 17 23 19	77		
福知山	10 14 20 10		17 19 16 13	65		
西城陽		14 20 23 16	73			
		17 11 14 18	60			
京都明德		22 7 31 27	87			
宮津	7 2 13 19		17 21 28 17	83		
鳥羽	29 27 30 18		18 18 25 18	79		
			24 22 27 22	95		
南陽		10 2 12 9	33			
紫野		47 36 31 27	141			
5位決定戦						
東舞鶴		6月6日	6月7日			
		17 10 5 20		52		
京都女子		18 11 19 16		64		
			10 11 14 15	50	京都明德	
洛陽総合			18 19 18 32	87		
		12 13 13 14		52		
京都明德		29 16 32 20		97		
			24 23 30 23	100	京都精華女子	
			9 10 24 26	69	2年連続7回目の優勝	

優勝校：全国高校総体出場（7月29日～8月3日 大阪府）
 ベスト5：近畿高校選手権出場（6月26日～28日 京都府）

④ 決勝個人テ-ブル

第62回 全国高等学校総合体育大会 京都府予選 兼
第56回 近畿高等学校選手権大会 京都府予選

個人ト-ータル表

男子		平成21年6月7日 14:00 開始													
決勝		京都府立体育館 M													
◎	洛南 81	<table border="1"> <tr><td>15</td><td>1st</td><td>23</td></tr> <tr><td>26</td><td>2nd</td><td>11</td></tr> <tr><td>27</td><td>3rd</td><td>16</td></tr> <tr><td>13</td><td>4th</td><td>26</td></tr> </table>	15	1st	23	26	2nd	11	27	3rd	16	13	4th	26	76 東山
15	1st	23													
26	2nd	11													
27	3rd	16													
13	4th	26													
番号	氏名	得点	3P	2P	FT	反則	番号	氏名	得点	3P	2P	FT	反則		
* 4	姓名 湊	11	0	5	1	4	* 4	肥後 宗孝	5	0	1	3	1		
* 5	小林 遥太	18	2	6	0	3	* 5	浅尾 潤一	11	1	3	2	4		
* 6	鈴木 高範	16	2	4	2	1	* 6	大八木 誉之	14	0	6	2	4		
7	河上 宗平	6	0	3	0	2	7	三宅 正大	-	-	-	-	-		
8	塩谷 亨	6	0	2	2	2	8	敷井 正也	-	-	-	-	-		
9	田中 太一	-	-	-	-	-	* 9	西 裕也	25	3	7	2	3		
10	荒谷 優斗	-	-	-	-	-	* 10	流田 和輝	17	1	6	2	3		
11	鈴木 貴大	-	-	-	-	-	11	角地 翔太	-	-	-	-	-		
12	河原 貴相	-	-	-	-	-	12	山崎 慧人	-	-	-	-	-		
13	成田 宏樹	-	-	-	-	-	13	奥田 航	-	-	-	-	-		
* 14	木村 晃大	13	0	5	3	1	14	佐野 太一	4	0	1	2	1		
15	笹山 貴哉	-	-	-	-	-	15	吉田 将伍	-	-	-	-	-		
* 16	満山 拓未	11	1	4	0	2	16	細宮 裕人	-	-	-	-	-		
17	竹本 隼	-	-	-	-	-	17	斉藤 一輝	-	-	-	-	-		
18	谷口 光貴	-	-	-	-	-	18	スモ ア- マ- ム- ース	-	-	-	-	-		
コチ	吉田 裕司	-	-	-	-	-	コチ	田中 幸信	-	-	-	-	-		
Aコチ	作本 信夫雄	-	-	-	-	-	Aコチ	大澤 徹也	-	-	-	-	-		
合計		81	5	29	8	15	合計		76	5	24	13	16		
主審: 岩木 太郎															
副審: 富島 健司															

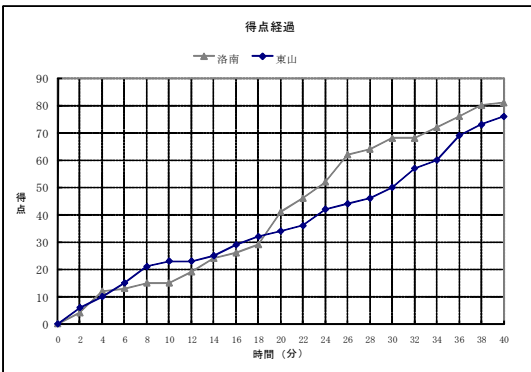

〔戦評〕

両チームともにマンツーマンでスタート。立ち上がりからともにアップテンポな攻防を展開する。東山は⑨西の1on1を中心に常にゲームをリードする。対する洛南も⑤小林のドライブ、⑭木村のゴール近辺のシュートで応戦。しかし、東山⑥大八木のリバウンドでの奮闘や⑨、⑩流田の切れの良い1on1で徐々にペースは東山が握っていき、23-15東山8ポイントで1Q終了。
2Qは攻守にわり見応えのあるプレーの連続。ここまでシュートミスの目立つ洛南ではあったが、厳しいディフェンスから④姓名のカットイン、⑥鈴山のゴール下シュートで徐々に差を詰める。対する東山も⑥が攻守で大活躍するが、⑩満山や⑤の終了間際の3Pで、逆に洛南が7ポイントで折り返す。
3Qに入っても洛南ペースは変わらず⑩の3P、⑤のカットインなどで徐々に差を広げ68-50、洛南18ポイントで最終Qへ。反撃に出た東山は⑨の3P、⑩のカットインなどで10点を連取する。洛南も④のリバウンドシュート、⑤、⑥のカットインで得点するが、東山の追撃ペースは加速。スチールからの速攻、⑥のゴール下シュートで残り2分ついに差は5点に。残り1分、激しいオールコートディフェンスでボールを奪い出した東山だが、最後は洛南の落ち着いたボールキープでタイムアップ。81-76で洛南が3年連続の優勝を決めた。東山高校の大健闘が光った熱い好ゲームであった。

高体連 西田 和史 (山城高校)

第62回 全国高等学校総合体育大会 京都府予選 兼
第56回 近畿高等学校選手権大会 京都府予選

個人ト-ータル表

女子		平成21年6月7日 12:00 開始													
決勝		京都府立体育館 M													
◎	京都精華女子 100	<table border="1"> <tr><td>24</td><td>1st</td><td>9</td></tr> <tr><td>23</td><td>2nd</td><td>10</td></tr> <tr><td>30</td><td>3rd</td><td>24</td></tr> <tr><td>23</td><td>4th</td><td>26</td></tr> </table>	24	1st	9	23	2nd	10	30	3rd	24	23	4th	26	69 紫野
24	1st	9													
23	2nd	10													
30	3rd	24													
23	4th	26													
番号	氏名	得点	3P	2P	FT	反則	番号	氏名	得点	3P	2P	FT	反則		
* 4	武田 舞	14	1	4	3	0	4	南 麻子	-	-	-	-	-		
* 5	宅間 由佳	6	0	3	0	2	5	勝本 紀依	0	0	0	0	1		
6	今後 なつき	0	0	0	0	0	* 6	黄 美憂	25	4	5	3	1		
7	黄絵 葵	-	-	-	-	-	* 7	栗石 奈緒	13	3	1	2	1		
8	北川 綾華	3	1	0	0	1	8	西村 沙記	2	0	0	2	0		
9	尾崎 愛美	1	0	0	1	0	9	河合 恵里	-	-	-	-	-		
10	尾崎 遥香	0	0	0	0	0	10	須田 沙緒里	-	-	-	-	-		
11	小栗橋 美咲	-	-	-	-	-	11	福岡 愛理紗	-	-	-	-	-		
* 12	八木 希沙	33	5	8	2	4	* 12	関口 晴香	12	2	1	4	2		
* 13	町田 瀬名	27	3	8	2	4	* 13	阪本 佳穂	12	2	3	0	1		
14	山口 梨花子	3	0	1	0	0	14	関 友貴	-	-	-	-	-		
15	中川 優	0	0	0	0	0	15	並河 杏奈	-	-	-	-	-		
* 16	赤松 千紘	11	0	4	3	1	16	萩原 ゆう	-	-	-	-	-		
17	国吉 里奈	0	0	0	0	1	* 17	中路 美咲	5	0	2	1	3		
18	横澤 瑞希	2	0	1	0	0	18	藤井 香里	-	-	-	-	-		
コチ	山本 綱義	-	-	-	-	-	コチ	吉田 聡	-	-	-	-	-		
Aコチ	西浦 史暢	-	-	-	-	-	Aコチ	甲良 泰明	-	-	-	-	-		
合計		100	10	29	12	13	合計		69	11	12	12	9		
主審: 伊藤 亮介															
副審: 川路 宗勲															

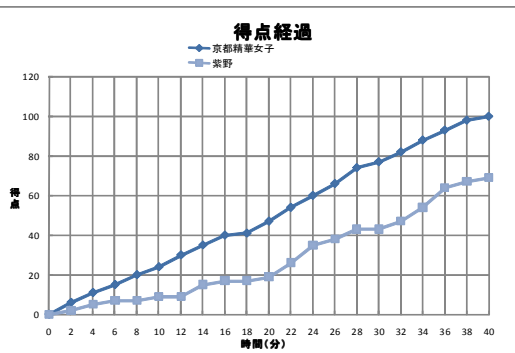

〔戦評〕

決勝は昨年の覇者、京都精華と4年ぶりに駒を進めた紫野との顔合わせとなった。両チームともマンツーマンでスタート。ゲーム開始直後より、京都精華は⑥宅間のポストプレイ、2年生⑫八木の3P、⑬町田のドライブなどでリズムをつかむ。対する紫野は⑥黄の3P、2年生⑬坂本の3Pで対抗するが、京都精華の勢いは止まらない。層の厚い京都精華は2年生⑩赤松のゴール下での活躍などもあり、前半を終えて47-19、京都精華28ポイントで折り返す。
後半に入ると、紫野は⑦栗石の3P、⑫関口の速い展開からのドライブなどでなんとか反撃の糸口をつかもうとするが、京都精華④武田、⑥が確実に得点を重ね、第3Qを終えて77-43。
第4Q紫野は⑥、1年生⑯中路らの思いきりの良いプレイで健闘するが、京都精華⑫、⑬の終始安定したプレイにより100-69で京都精華が2年連続7回目の優勝を果たした。
京都精華女子高校のインターハイ上位進出を期待したい。

高体連 宮本 健治 (洛陽総合高校)

4 第56回近畿高等学校バスケットボール選手権大会



5 第62回全国高等学校総合体育大会バスケットボール競技



6 平成21年度両丹高校夏季大会

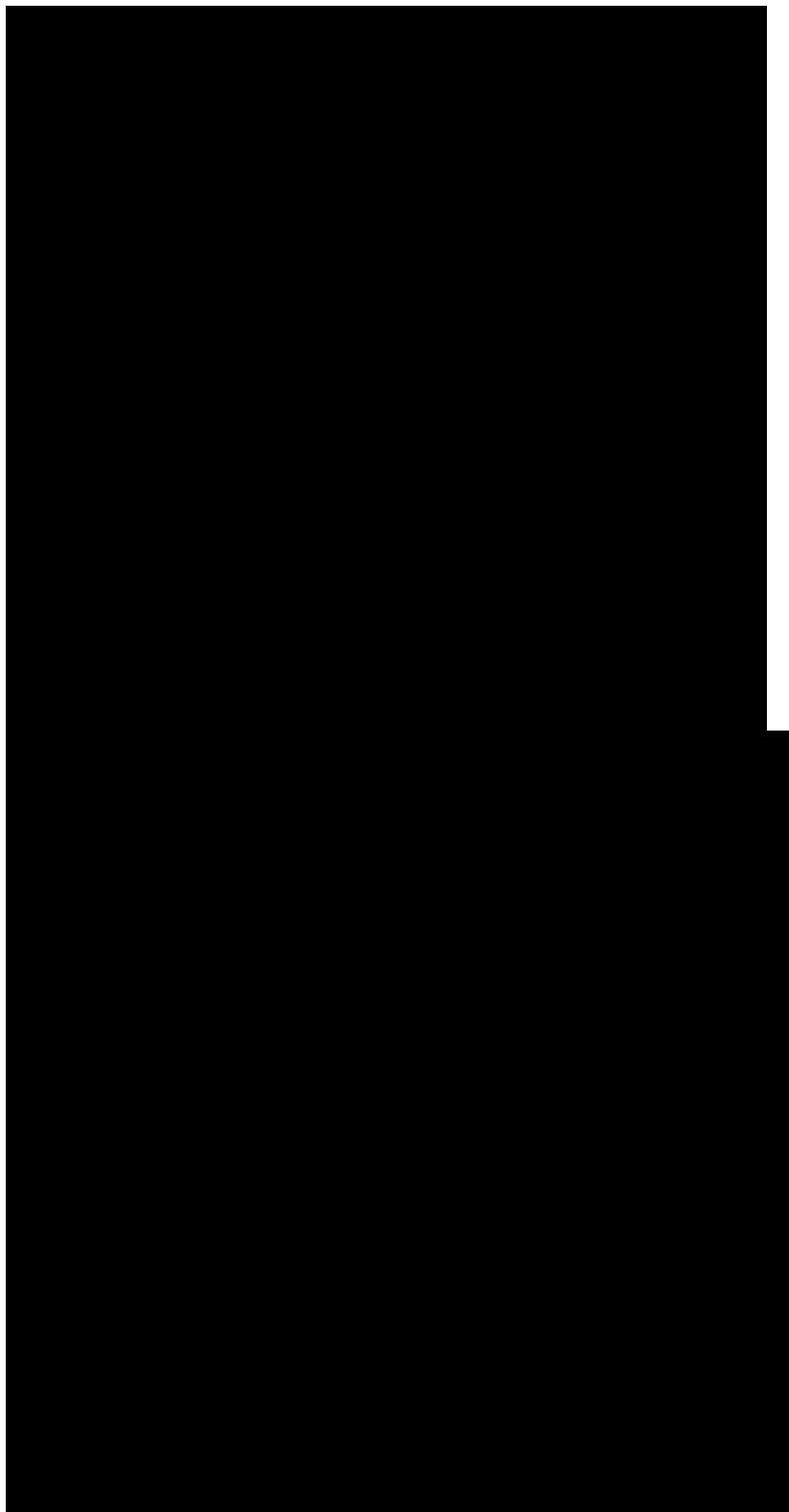



7 第64回国民体育大会バスケットボール競技 少年の部

① 近畿ブロック大会

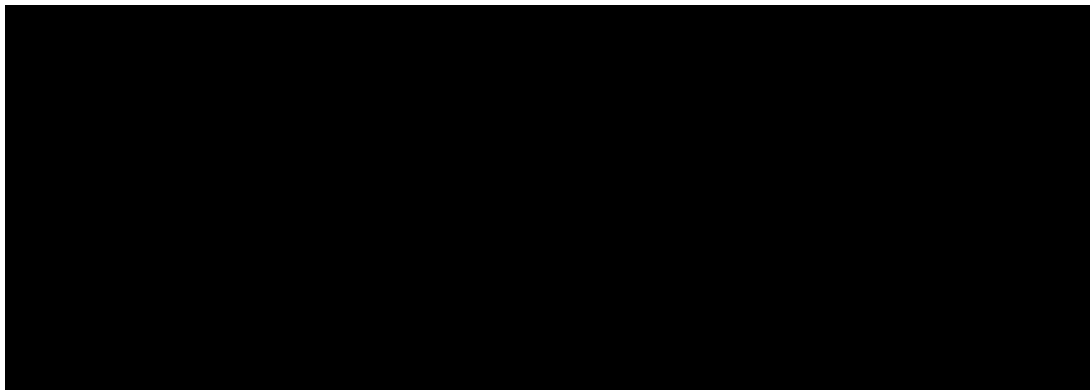

② 本大会(新潟国体)

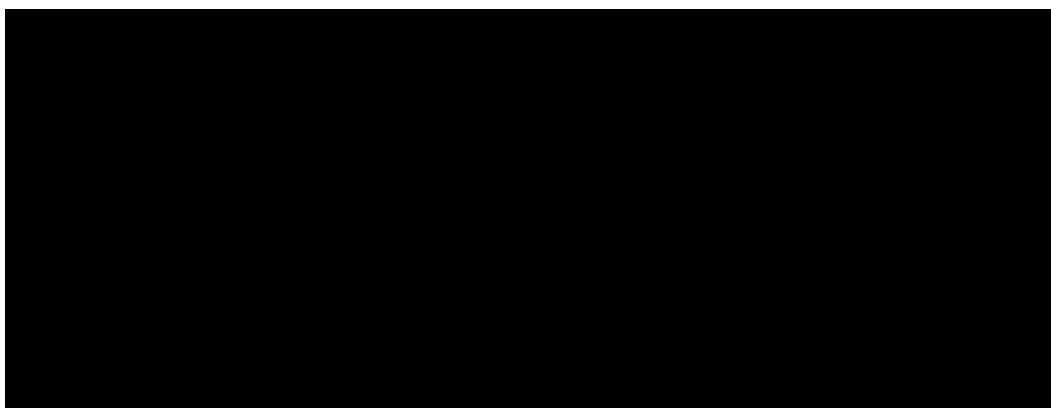

8 第29回京都府高等学校バスケットボール選手権大会 兼 第40回全国高等学校選抜優勝バスケットボール大会 京都府予選

① 京都市部代表決定戦

期日：平成21年10月10・11・17・18日

場所：10月10日…城陽市民体育館、園部高校

10月11日…城陽市民体育館、亀岡高校、城陽高校、桂高校、山城高校

10月17日…亀岡市民体育館、鳥羽高校、嵯峨野高校、菟道高校

10月18日…京都市体育館

《男子》	10/10-11	10/17	10/18	
鳥羽	57 35 53 53	198		
農芸	7 13 3 6	29		
同志社	30 28 25 13	96	19 29 29 16 26 15 12 17	93
洛西	14 9 5 15	43		70
南丹	11 13 8 18	50	31 23 19 22 11 14 17 10	95 A
同志社国際	25 26 19 21	91		52 鳥羽
立命館	35 33 39 33	140	15 13 14 21 27 21 22 14	63
朱雀	2 12 8 26	48		84

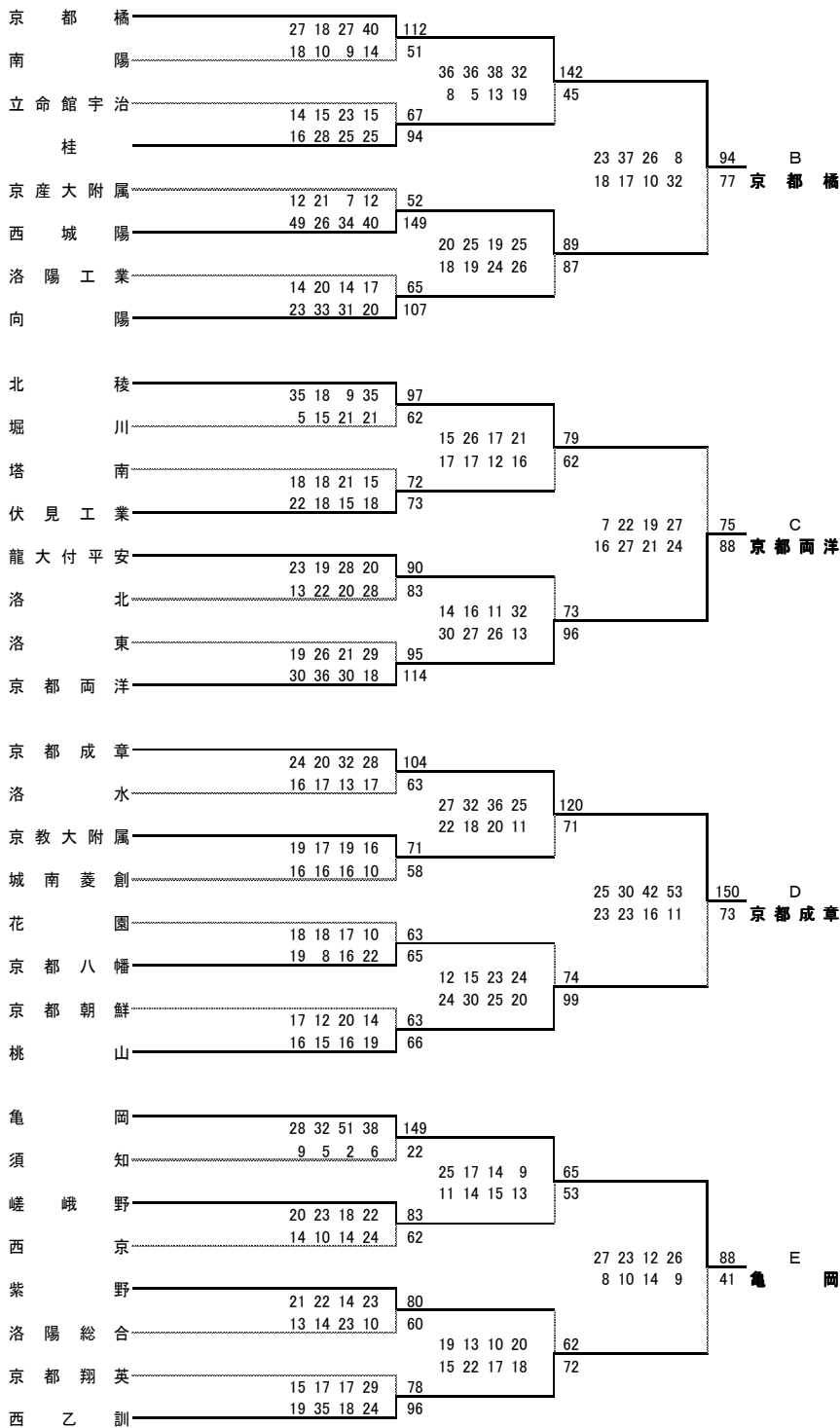

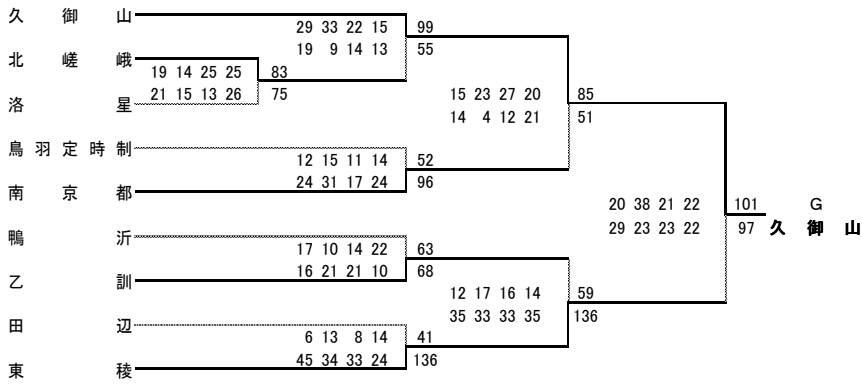
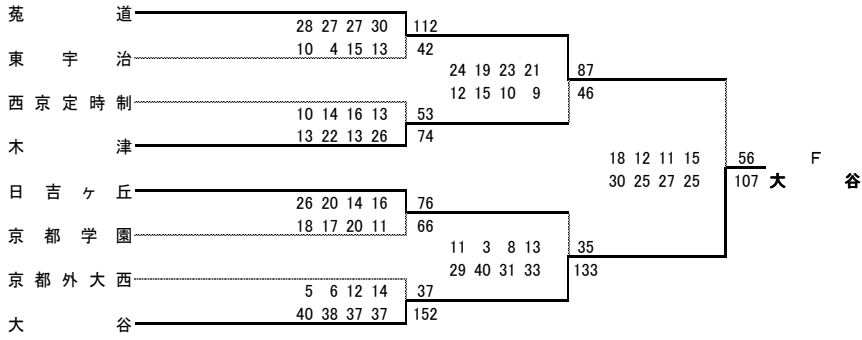

《女子》

10/10・11 10/17 10/18

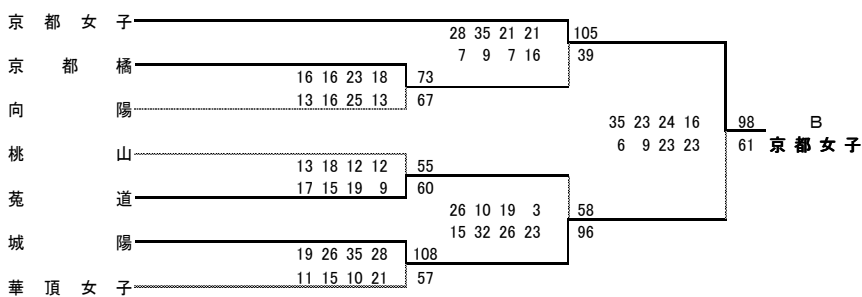
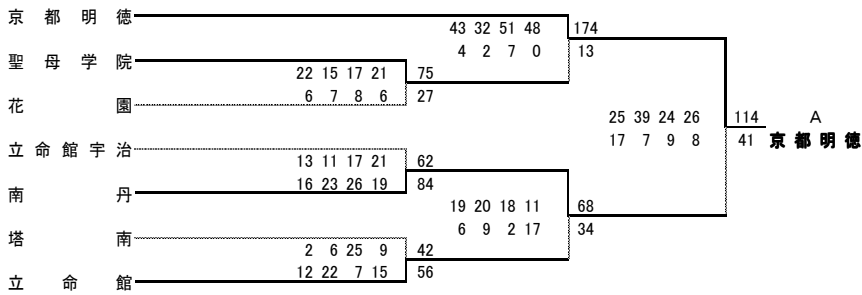

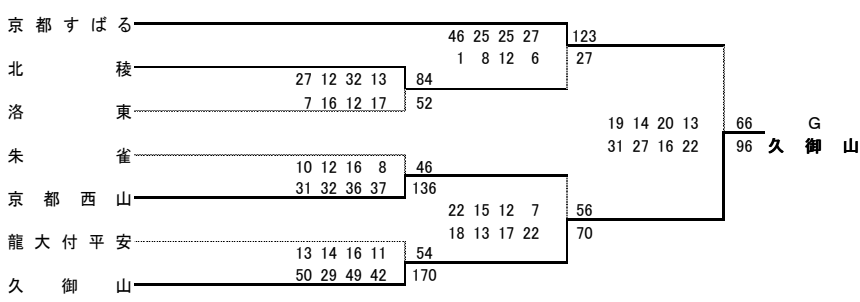
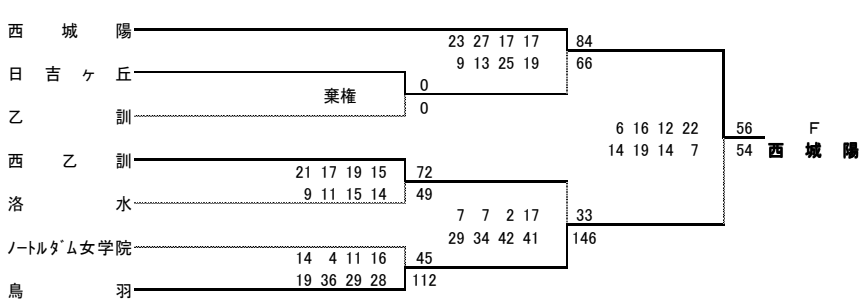
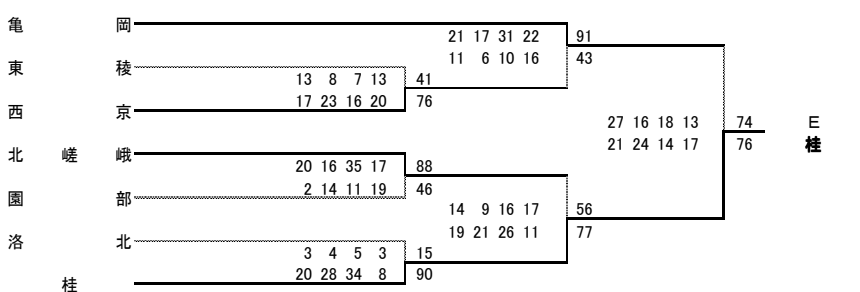
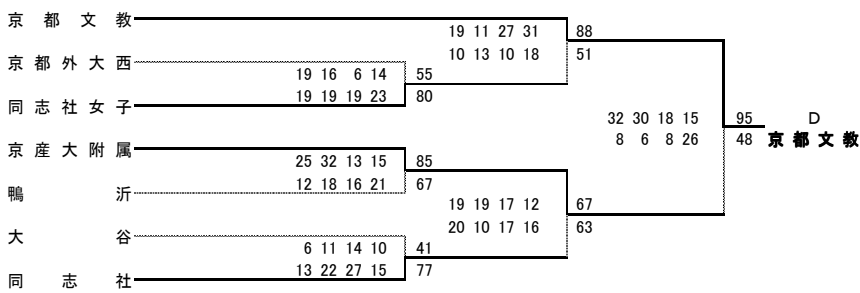
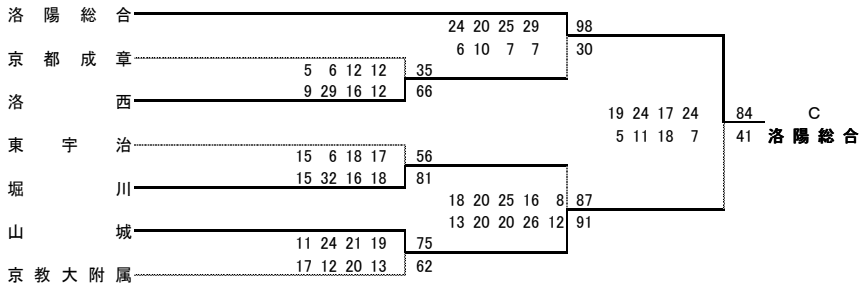

京都朝鮮	19 21 10 23	73				
同志社国際	9 11 22 13	55	21 16 22 14	73		
城南菱創	11 3 10 6	30	22 11 12 13	58		
嵯峨野	8 23 13 12	56			13 10 24 8	55 H
京都学園	21 19 21 26	87			20 21 22 23	86 南 陽
北桑田	6 9 4 4	23	0 6 6 8	20		
木津	2 11 10 6	29	40 34 43 22	139		
南陽	21 21 22 10	74				

② 両丹代表決定戦

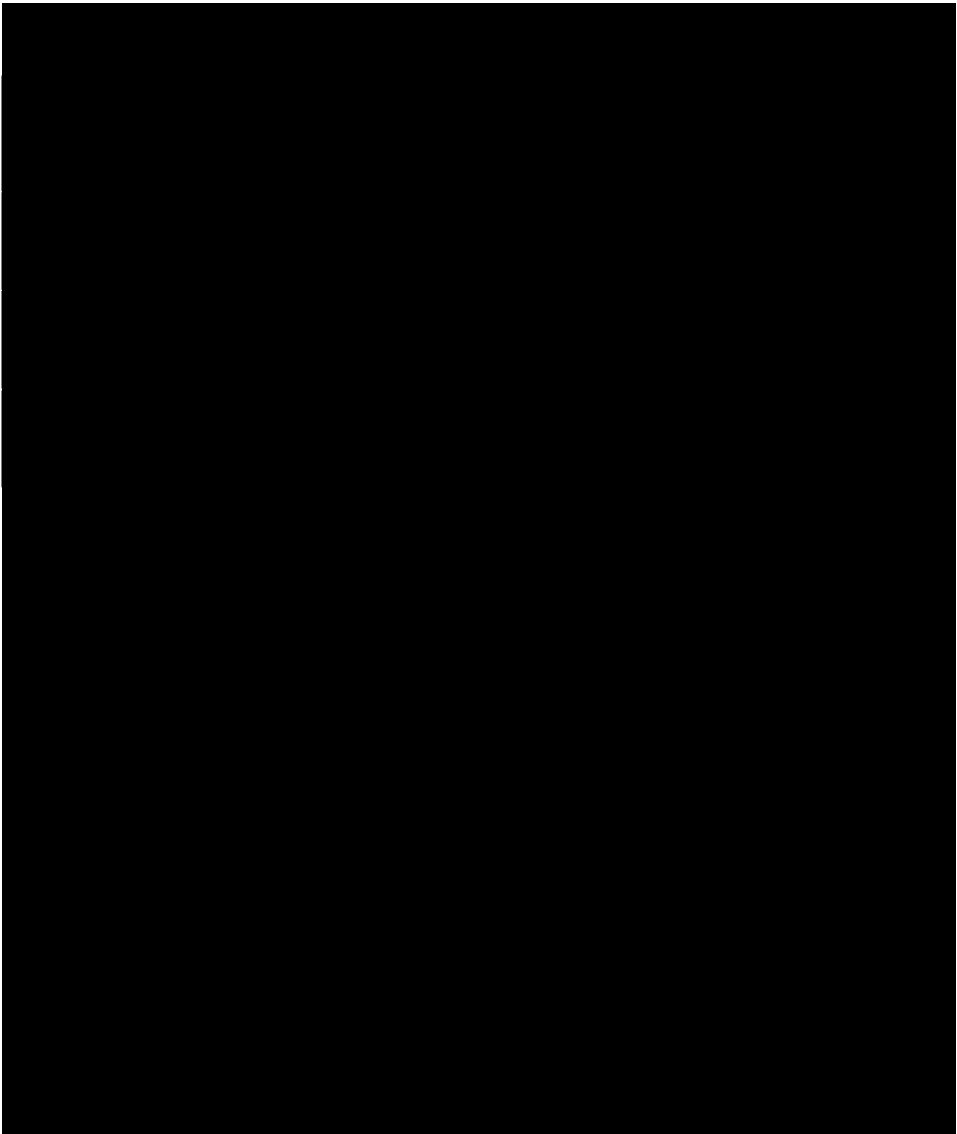

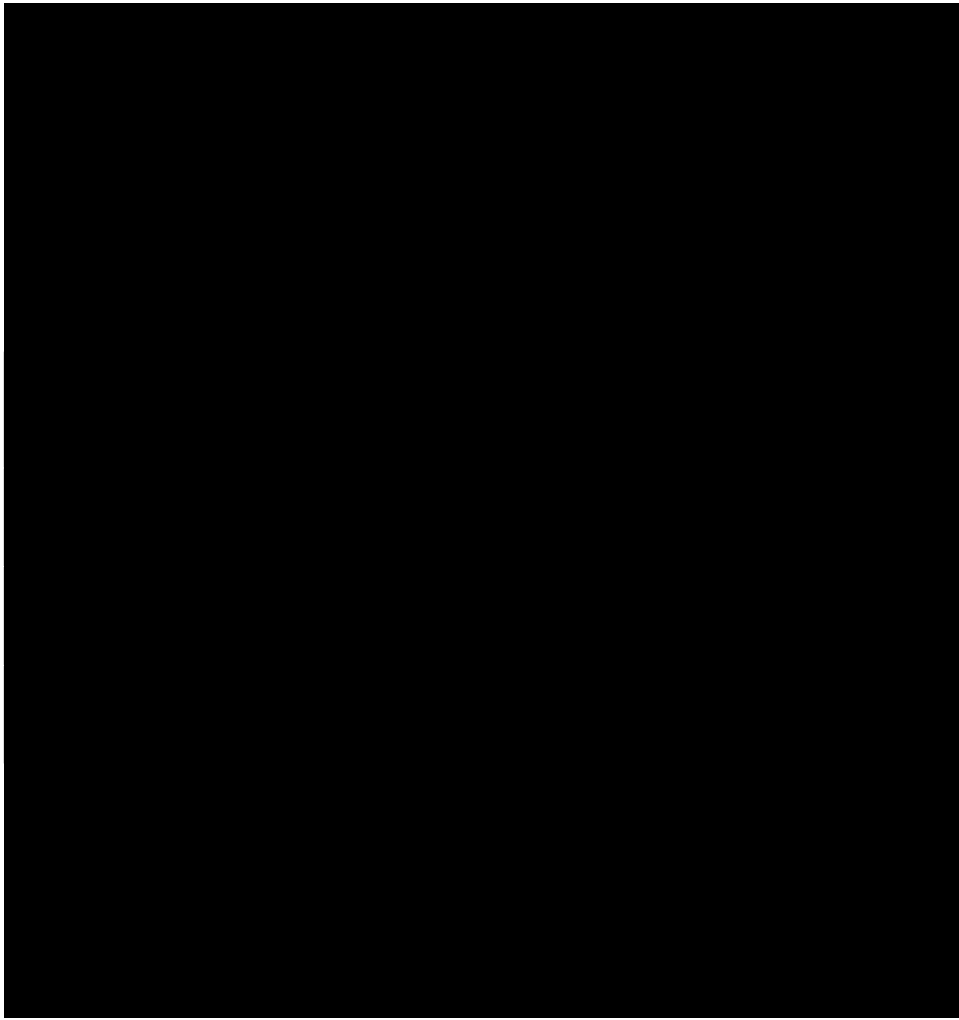

③ 京都府予選

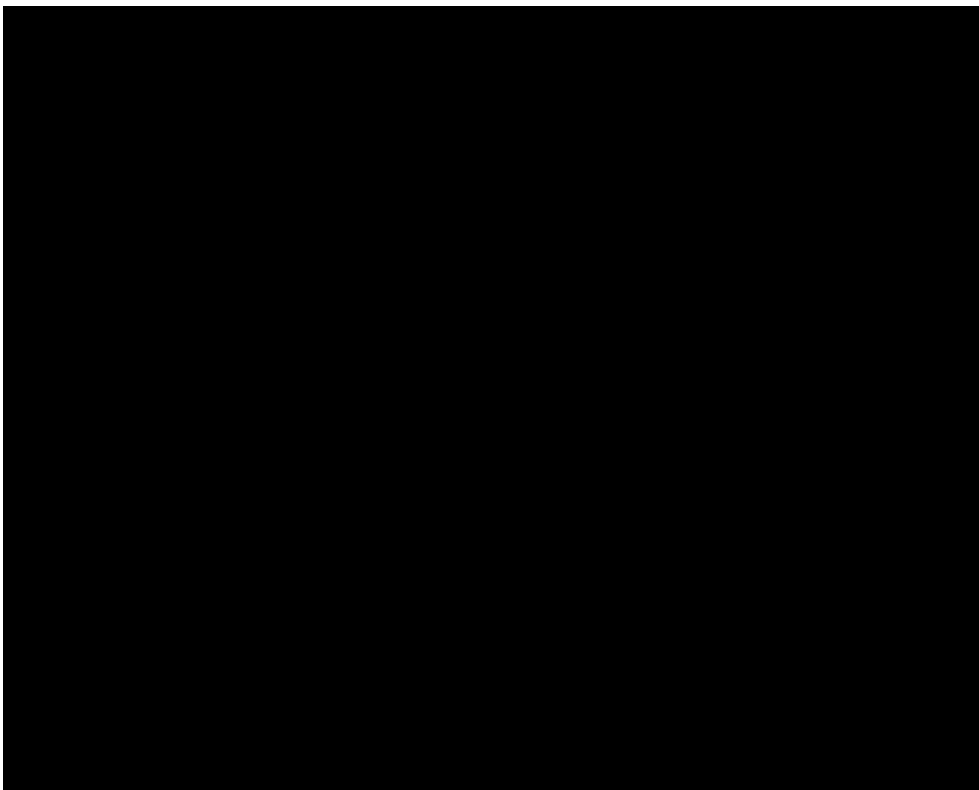
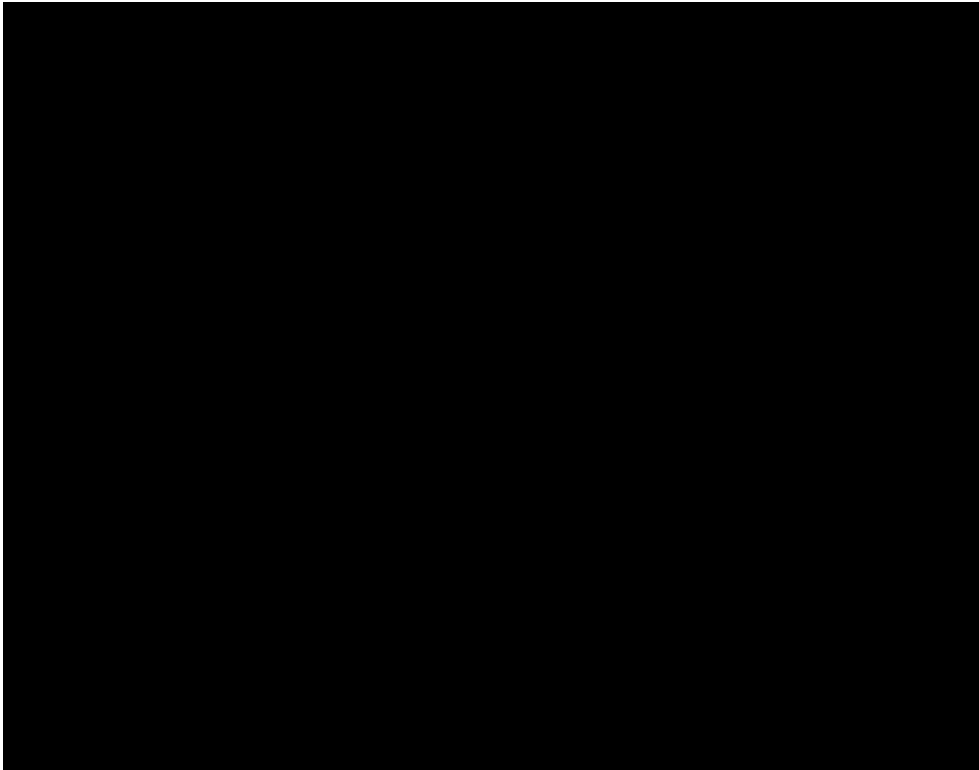

④ 決勝個人テーブル

第29回京都府高等学校バスケットボール選手権大会 兼
第40回全国高等学校選抜優勝バスケットボール大会 京都府予選

個人トータル表

男子		平成21年11月15日 12:00 開始													
決勝		舞鶴文化公園体育館 M													
◎	<table border="1" style="width: 100%; border-collapse: collapse;"> <tr> <td style="width: 25%; text-align: center;">洛南 94</td> <td style="width: 5%;"></td> <td style="width: 10%; text-align: center;">18 1st 14</td> <td style="width: 5%;"></td> <td style="width: 10%; text-align: center;">22 2nd 22</td> <td style="width: 5%;"></td> <td style="width: 10%; text-align: center;">28 3rd 9</td> <td style="width: 5%;"></td> <td style="width: 10%; text-align: center;">26 4th 32</td> <td style="width: 20%;"></td> <td style="width: 25%; text-align: center;">77 東山</td> </tr> </table>				洛南 94		18 1st 14		22 2nd 22		28 3rd 9		26 4th 32		77 東山
洛南 94		18 1st 14		22 2nd 22		28 3rd 9		26 4th 32		77 東山					
番号	氏名	得点	3P	2P	FT	反則	番号	氏名	得点	3P	2P	FT	反則		
*4	梶名 涼	7	0	1	5	3	4	梶後 宗孝	-	-	-	-	-		
*5	小林 遙太	17	0	7	3	0	*5	浅尾 潤一	10	2	1	2	4		
*6	鈴山 高範	21	3	6	0	1	*6	大八木 誉之	14	0	5	4	3		
7	河上 宗平	17	1	6	2	4	7	金澤 知也	2	0	1	0	0		
8	塩谷 亨	6	0	2	2	0	8	数井 正也	-	-	-	-	-		
*9	木村 晃大	12	1	4	1	1	*9	西 裕也	32	4	8	4	5		
*10	満山 拓実	12	2	3	0	3	*10	流田 和輝	11	2	1	3	2		
11	平野 哲朗	0	0	0	0	0	*11	角地 翔太	8	0	4	0	3		
12	笹山 貴哉	0	0	0	0	0	12	大塚 篤志	0	0	0	0	1		
13	谷口 光貴	2	0	1	0	1	13	佐野 太一	0	0	0	0	1		
14	竹本 隼	0	0	0	0	0	14	吉田 将伍	-	-	-	-	-		
15	伊藤 良太	0	0	0	0	0	15	朝宮 裕人	-	-	-	-	-		
16	新城 恭介	-	-	-	-	-	16	大西 A-ア-クス	-	-	-	-	-		
17	井島 啓貴	0	0	0	0	0	17	三宅 正大	-	-	-	-	-		
18	國政 孝人	-	-	-	-	-	18	斉藤 一輝	-	-	-	-	-		
コーチ	吉田 裕司						コーチ	田中 幸信							
Aコーチ	作本 信夫雄						Aコーチ	大澤 徹也							
合計		94	7	30	13	13	合計		77	8	20	13	19		
主審:		伊藤 亮介 (京都協会)													
副審:		高島 健司 (高体連)													

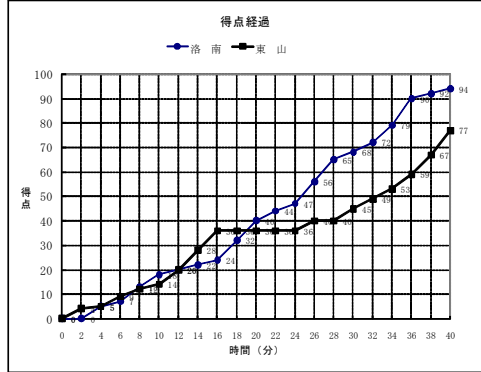

〔戦評〕両チームマンツーマンでスタート。先制点は東山⑥大八木。両チーム固さが見られミスが目立つが、洛南⑨木村、東山⑩流田が得点し、洛南リードで1Q終了。2Q開始東山⑩流田の連続3Pが入るが、洛南⑦河上のミドルシュートとお互い一歩も譲らない展開。東山⑨西の連続3P、速攻で東山が8点リードするが、その後得点が伸びず、洛南⑦河上を中心に得点を重ね40-36洛南リードで前半終了。
3Q開始、洛南は速攻、3Pと得点を確実に重ねる。東山は4分間得点が入らず、点差を開けられてしまう。その後も東山は得点が伸びず、洛南は⑩満山⑨木村が得点し23点リードを開け3Q終了。4Qは東山⑨西のアウトサイドシュートで得点するが、洛南はリズムよく速攻アウトサイドシュートと得点していく。残り2分で東山⑤浅尾の連続3Pで最後の力を見せるが、得点は縮まらず94-77で勝利し10年連続で全国大会出場を決めた。

記載者 長倉 脩 (日星高校)

第62回 全国高等学校総合体育大会 京都府予選 兼
第56回 近畿高等学校選手権大会 京都府予選

個人トータル表

女子		平成21年6月7日 12:00 開始													
決勝		京都府立体育館 M													
◎	<table border="1" style="width: 100%; border-collapse: collapse;"> <tr> <td style="width: 25%; text-align: center;">京都精華女子 100</td> <td style="width: 5%;"></td> <td style="width: 10%; text-align: center;">24 1st 9</td> <td style="width: 5%;"></td> <td style="width: 10%; text-align: center;">23 2nd 14</td> <td style="width: 5%;"></td> <td style="width: 10%; text-align: center;">30 3rd 20</td> <td style="width: 5%;"></td> <td style="width: 10%; text-align: center;">23 4th 26</td> <td style="width: 20%;"></td> <td style="width: 25%; text-align: center;">69 紫野</td> </tr> </table>				京都精華女子 100		24 1st 9		23 2nd 14		30 3rd 20		23 4th 26		69 紫野
京都精華女子 100		24 1st 9		23 2nd 14		30 3rd 20		23 4th 26		69 紫野					
番号	氏名	得点	3P	2P	FT	反則	番号	氏名	得点	3P	2P	FT	反則		
*4	武田 舞	14	1	4	3	0	4	南 麻子	-	-	-	-	-		
*5	宅間 由佳	6	0	3	0	2	5	勝本 妃依	0	0	0	0	1		
6	今後 なつき	0	0	0	0	0	*6	黄 美葵	25	4	5	3	1		
7	黄松 葵	-	-	-	-	-	*7	栗石 奈緒	13	3	1	2	1		
8	北川 綾華	3	1	0	0	1	8	西村 沙紀	2	0	0	2	0		
9	尾崎 愛美	1	0	0	1	0	9	河合 志里	-	-	-	-	-		
10	尾崎 遥香	0	0	0	0	0	10	須田 沙穂里	-	-	-	-	-		
11	小栗栢 美映	-	-	-	-	-	11	福岡 愛理紗	-	-	-	-	-		
*12	八木 希沙	33	5	8	2	4	*12	関口 晴香	12	2	1	4	2		
*13	町田 瀬名	27	3	8	2	4	*13	阪本 佳徳	12	2	3	0	1		
14	山口 梨花子	3	0	1	1	0	14	岡 友貴	-	-	-	-	-		
15	中川 優	0	0	0	0	0	15	並河 杏奈	-	-	-	-	-		
*16	赤松 千絵	11	0	4	3	1	16	萩原 ゆう	-	-	-	-	-		
17	国吉 里奈	0	0	0	0	1	*17	中路 美映	5	0	2	1	3		
18	横澤 瑞希	2	0	1	0	0	*18	藤井 香里	-	-	-	-	-		
コーチ	山本 綱義						コーチ	吉田 聡							
Aコーチ	西浦 史暢						Aコーチ	甲良 泰明							
合計		100	10	29	12	13	合計		69	11	12	12	9		
主審:		伊藤 亮介													
副審:		川路 宗勲													

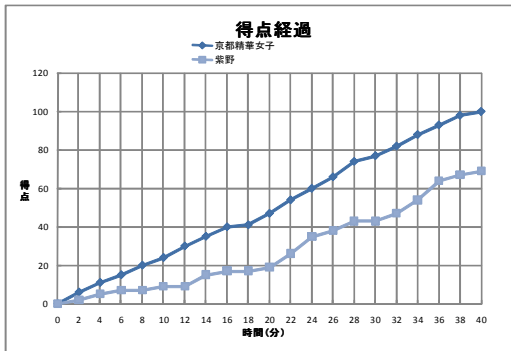

〔戦評〕決勝は昨年の覇者、京都精華と4年ぶりに駒を進めた紫野との顔合わせとなった。両チームともマンツーマンでスタート。ゲーム開始直後より、京都精華は⑥宅間のポストプレー、2年生⑩坂本の3P、⑬町田のドライブなどでリズムをつかむ。対する紫野は⑥黄の3P、2年生⑬坂本の3Pで対抗するが、京都精華の勢いは止まらない。層の厚い京都精華は2年生⑩赤松のゴール下での活躍などもあり、前半を終えて47-19、京都精華28点リードで折り返す。
後半に入って、紫野は⑦栗石の3P、⑩関口の速い展開からのドライブなどでなんとか反撃の糸口をつかもうとするが、京都精華④武田、⑥らが確実に得点を重ね、第3Qを終えて77-43。
第4Q紫野は⑥、1年生⑦中路らの思いきりの良いプレーで健闘するが、京都精華⑦、⑬の終始安定したプレーにより100-69で京都精華が2年連続7回目の優勝を果たした。
京都精華女子高校のインターハイ上位進出を期待したい。

高体連 宮本 健治 (洛陽総合高校)

9 第40回全国高等学校選抜優勝バスケットボール大会

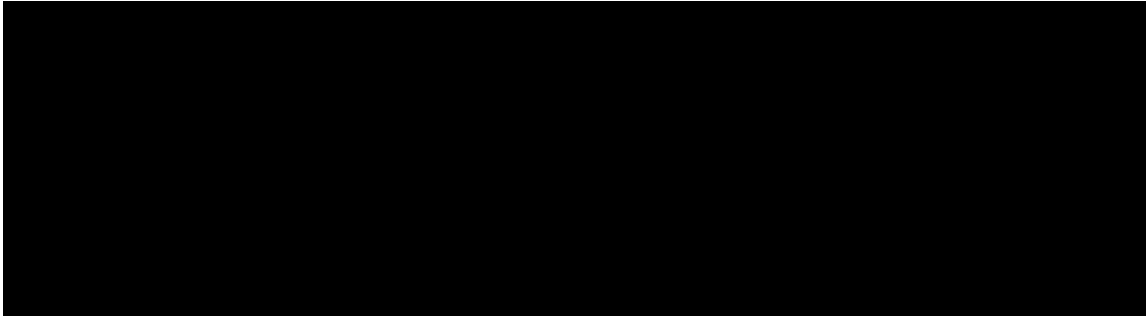

10 第57回京都府高等学校新人バスケットボール大会 兼 第20回近畿高等学校新人バスケットボール大会 京都府予選

① 京都市部代表決定戦

場所:平成22年1月16日(土) 山城総合運動公園体育館、嵯峨野高校、同志社高校、鳥羽高校、桂高校
平成22年1月17日(日) 山城総合運動公園体育館、亀岡高校、山城高校

【男子】

	1月16日	1月17日		1月16日	1月17日	
洛陽東宇治	南陽 29 25 38 31 4 11 16 14	36 洛陽	123 A	亀岡 22 17 17 20 11 16 10 21	76 58	
東山紫苑	山陽 34 29 23 25 8 10 13 12	70 東山	111 B	立命館 20 12 18 23 26 16 12 17	73 I	亀岡
山城南京都西乙訓	山城 22 29 29 34 25 17 13 22	41 山城	114 C	北稜田 26 40 25 24 18 8 6 14	115 46	
京都東朱雀	京都 9 12 22 23 28 29 39 21	69 東朱雀	66 D	京都両洋 17 22 14 13 21 13 13 13	66 60	
城陽京都翔英西城陽	城陽 35 25 37 27 8 17 18 22	46 城陽	124 E	日吉ヶ丘 22 32 20 25 10 9 8 13	99 J	京都両洋
	28 23 40 34	125		桂 27 21 15 15 17 10 16 27	78 70	
				城南菱創 17 10 4 8 17 14 27 29	36 87	
				京都成章 14 10 4 8 20 21 27 14	36 82 K	嵯峨野
				嵯峨野 23 10 5 15 19 24 13 20	53 76	
				龍大付平安 19 24 13 20 14 26 10 18	76 68	
				立命館宇治 10 11 16 22 17 13 18 16	59 64 L	同志社国際
				同志社国際 19 26 27 28 25 10 12 9	100 56	
				洛陽総合 25 10 12 9 南丹 棄権	56 棄権	
				南丹 棄権 10 14 10 9	43 M	洛西
				陽農 23 17 21 24 18 14 9 23	85 洛西	
				洛水 21 12 22 21 21 12 22 21	64 76	
				洛西 21 12 22 21	76	

久御山	23 20 13 18	74 F	久御山
南陽	6 15 15 18	54	
洛北	14 11 12 12	49	
	16 13 16 7	52	

鳥羽	28 30 32 41	131	鳥羽
北嵯峨	15 10 7 6	38	
京都外大西	26 37 24 29	116 G	
洛星	15 6 10 13	44	
	棄権		

大谷	35 24 32 19	110	大谷
桃山	3 8 12 8	31	
同志社	33 24 37 12	106 H	
木津	13 6 13 13	45	
	19 26 20 23	88	
	12 4 16 21	53	

《女子》

1月16日 1月17日

京都精華女子	56 37 35 39	167 A	京都精華女子
朱雀	0 2 4 2	8	
同志社	15 13 20 12	60	
	12 30 21 10	73	

紫野	39 48 44 27	158 B	紫野
塔南	6 4 7 4	21	
洛東	17 9 12 8	46	
	5 11 20 21	57	

京都女子	24 20 24 19	87 C	京都女子
京産大附属	5 16 4 14	39	
東稜	7 12 7 19	45	
	16 12 2 18	48	

京都光華	26 46 16 15	103 D	京都光華
龍大付平安	2 4 6 8	20	
北桑田	29 26 22 29	106	
	5 4 12 10	31	

南陽	24 25 29 8	86 E	南陽
北稜	19 16 9 31	75	
鴨沂	17 21 23 14	75	
	6 4 7 13	30	

京教大附属	36 16 18 24	94	京教大附属
洛東	11 12 23 26	72	
塔南	16 16 24 24	80 N	
京都八幡	12 17 11 23	63	
	15 11 21 23	70	
	24 24 9 15	72	

鴨沂	16 14 23 26	79	鴨沂
伏見工業	18 19 27 21	85	
西京	19 18 17 9	63 O	
京産大附属	15 19 22 21	77	
	18 30 32 43	123	
	14 18 9 8	49	

堀川	13 10 23 15	61	堀川
京都学園	13 10 23 16	62	
須知	23 14 20 25	82 P	
洛陽工業	11 24 19 16	70	
	6 10 27 11	54	
	25 33 23 25	106	

1月16日 1月17日

桂	14 24 15 20	73	桂
大谷	12 2 10 5	29	
西乙訓	27 12 26 7	72 I	
ノートルダム女子	16 12 3 19	50	
	18 23 10 22	73	
	10 10 14 17	51	

京都文教	12 15 14 15	56	京都文教
城陽	17 0 6 6	29	
西京	13 22 15 16	66 J	
日吉ヶ丘	20 12 20 8	60	
	16 19 10 13	58	
	18 18 17 9	62	

久御山	36 24 12 27	99	久御山
京教大附属	8 6 10 15	39	
城南菱創	43 30 29 37	139 K	
花園	10 11 13 13	47	
	20 21 17 14	72	
	3 13 11 12	39	

桃山	9 5 16 10	40	桃山
京都朝鮮	15 22 16 22	75	
東宇治	14 14 19 14	61 L	
立命館	18 16 18 19	71	
	10 4 0 14	28	
	27 21 37 26	111	

堀川	15 24 18 18	75	堀川
京都学園	16 7 17 22	62	
京都橘	15 11 10 13	49 M	
洛西	9 16 15 16	56	
	8 15 4 13	40	
	13 21 11 17	62	

西城陽	16 17 15 17	65 F	西城陽
山城	11 23 8 9	51	
亀岡	10 10 11 21	52	
	20 16 27 12	75	

京都明德	52 44 34 50	180 G	京都明德
京都外大西	2 6 10 10	28	
木津	14 14 11 16	55	
	7 13 15 21	56	

洛陽総合	31 20 16 15	82	
同志社国際	11 7 13 16	47	
鳥羽	14 20 16 15	65 H	洛陽総合
	19 11 21 12	63	
洛水	40 19 32 22	113	
	0 6 5 14	25	

京都すばる	28 25 24 18	95	
菟道	5 4 9 9	27	
立命館宇治	24 20 27 22	93 N	京都すばる
	11 10 9 6	36	
向陽	26 14 20 21	81	
	9 8 8 13	38	

聖母学院	14 17 15 11	57	
嵯峨野	16 13 12 12	53	
京都成章	9 8 8 17	42 O	北嵯峨
	16 17 28 19	80	
北嵯峨	1 5 3 4	13	
	34 33 29 24	120	

洛北	3 8 9 8	28	
京都西山	30 16 15 19	80	
園部	21 22 21 15	79 P	京都西山
	12 13 15 18	58	
南丹	4 9 15 12	40	
	29 24 13 15	81	

② 両丹代表決定戦

期日 平成22(2010)年1月9日(土)10日(日)16日(土)17日(日)

場所 1/9福知山高校、1/10福知山高校、1/16綾部高校、1/17綾部高校

《男子》 1月9日(土) 10日(日) 16日(土) 17日(日)

福知山成美	1	23 45 29 30	127	福知山成美
		7 6 3 12	28	
久美浜	2	7 14 17 11	49	
網野	3	14 27 29 21	91	
		41 27 31 23	122	福知山成美
		5 11 11 11	38	
福知山	4	22 15 27 20	84	
舞鶴高専	5	9 15 15 18	57	
		16 19 9 16	60	
		22 24 18 10	74	峰山
日星	6	2 2 4 0	8	
峰山	7	53 46 60 64	223	
		26 14 23 21	84	福知山成美
		15 17 19 19	70	
東舞鶴	8	24 19 23 22	88	東舞鶴
		14 14 19 27	74	
綾部	9	15 19 18 19	71	
宮津	10	27 17 17 23	84	
		21 6 18 16	61	
		14 11 9 9	43	東舞鶴
加悦谷	11	22 21 34 22	99	
府立工業	12	12 20 14 16	62	
		12 10 10 20	52	
		34 30 31 24	119	西舞鶴
西舞鶴	13			
三位決定戦				
峰山		11 18 19 12	60	西舞鶴
西舞鶴		17 16 22 13	68	

五位決定戦

網野	11 12 27 18	68
福知山	21 27 22 11	81
	9 12 17 28	66
	21 40 16 17	94
宮津	26 38 21 12	97
加悦谷	9 10 16 23	58

交流戦

久美浜	11 18 14 14	57
舞鶴高専	17 29 25 24	95
綾部	30 16 23 25	94
府立工業	17 14 16 9	56
舞鶴高専	30 16 32 26	104
日星	7 8 8 4	27

1位、2位、3位、4位

以上4チームが府予選に出場

Aクラス	福知山成美、東舞鶴、西舞鶴、峰山
Bクラス	宮津、福知山、網野、加悦谷
Cクラス	舞鶴高専、綾部、舞鶴高専、久美浜、府立工業、日星

《女子》 1月9日(土) 10日(日) 16日(土) 17日(日)

福知山女子	1			44 41 37 23	145	福知山女子
				2 2 9 5	18	
網野	2	11 12 7 18		48		
京都共栄	3	19 20 22 23		84		
				34 14 30 32	110	福知山女子
				2 17 19 10	48	
峰山	4			11 8 21 16	56	
東舞鶴	5			23 17 19 19	78	東舞鶴
					35 28 28 40	131
					8 6 8 7	29
福知山	6			18 22 23 27	90	福知山
宮津	7			17 18 11 6	52	
				11 12 14 13	50	
綾部	8	36 21 16 21		94		
加悦谷	9	9 20 3 5		37		
				20 6 14 21	61	
				16 7 7 21	51	綾部
西舞鶴	10					

三位決定戦

東舞鶴	26 9 18 21	74
綾部	17 17 6 20	60

五位決定戦

京都共栄	14	11	10	17	52	
峰山	10	21	20	14	65	
			16	4	15	21
			17	10	17	10
宮津	9	9	4	2	24	56
西舞鶴	10	19	19	30	78	54

交流戦

網野	8	4	13	14	39
加悦谷	21	19	15	19	74

1位、2位、3位、4位

以上4チームが府予選に出場

Aクラス	福知山女子、福知山、東舞鶴、綾部
Bクラス	峰山、西舞鶴、京都共栄、宮津
Cクラス	加悦谷、網野

③ 京都府予選ブロックトーナメント

期日 平成22年1月23・24・31日、2月6日・7日

場所 1月23・24日・31日:山城総合運動公園体育館

2月6日:京都市体育館、7日:大山崎町体育館

【男子】トーナメント

	1月23日	1月24日	1月30日	
洛南		32 39 24 30	125	
亀岡		5 7 6 8	26	
大谷	28 13 20 26	87	24 22 29 23	98 あ 洛南
峰山	10 11 8 15	44	11 13 18 22	64
城陽		13 9 13 17	52	
		10 11 27 16	64	
久御山		23 7 15 24	69	
嵯峨野		13 26 16 12	67	
京都両洋	30 30 28 25	113	12 8 13 19	52 い 山城
	8 21 9 29	67	12 30 31 24	97
東舞鶴		17 15 8 13	53	
山城		28 22 26 24	100	
福知山成美		23 15 26 20	84	
西京		13 12 10 21	56	
同志社国際		13 16 10 15	54 う 鳥羽	
	21 32 18 17	88	14 12 25 16	67
京都学園	15 21 6 21	63		
鳥羽		6 6 5 10	27	
		27 25 28 22	102	
東稜		33 26 18 29	106	
京教大附属		15 12 21 28	76	
洛西	26 13 34 26	99	20 15 10 16	61 え 東山
	9 9 14 11	43	26 27 20 14	87
西舞鶴		6 11 18 9	44	
東山		34 20 31 10	95	

【女子】トーナメント

	1月23日	1月24日	1月30日	
京都精華女子		39 37 27 25	128	
綾部		4 8 15 8	35	
立命館	14 19 6 10	49	32 18 35 40	125 あ 京都精華女子
桂	18 20 13 8	59	8 8 2 13	31
西城陽		11 16 6 12	45	
		15 15 15 19	64	
南陽		11 12 14 18	55	
久御山		30 13 12 17	72	
京都文教	15 14 13 16	58	3 12 16 17	48 い 福知山女子
	13 8 6 10	37	20 22 22 32	96
福知山女子		17 15 12 24 5	73	
京都光華		26 19 15 8 2	70	
京都女子		11 14 20 9	54	
北嵯峨		9 9 7 12	37	
京都すばる		11 19 12 17	59 う 京都女子	
	16 18 15 20	69	8 19 9 15	51
福知山	15 13 6 14	48		
洛陽総合		21 11 23 24	79	
		21 19 12 21	73	
京都明德		37 35 41 36	149	
京都西山		19 12 18 30	79	
洛西	20 17 18 24	79	29 15 19 23	86 え 京都明德
	9 10 7 6	32	17 12 11 25	65
東舞鶴		8 13 12 16	49	
紫野		31 29 31 17	108	

④ 京都府予選決勝リーグ

期日・場所 平成22年2月6日;京都市体育館、7日:大山崎町体育館

《 男子 》

日程 対戦成績

2月6日	洛南 ○	120	26	13	57	山城 ×
			34	5		
			30	18		
			30	21		
2月6日	鳥羽 ×	69	12	27	94	東山 ○
			14	22		
			13	28		
			30	17		
2月7日	鳥羽 ×	55	12	34	106	洛南 ○
			8	30		
			13	23		
			22	19		
2月7日	東山 ○	71	13	16	61	山城 ×
			23	16		
			14	10		
			21	19		
2月7日	洛南 ○	93	22	22	79	東山 ×
			25	17		
			27	26		
			19	14		
2月7日	山城 ○	65	17	13	58	鳥羽 ×
			17	9		
			17	22		
			14	14		

	洛南	山城	鳥羽	東山	勝敗
洛南	○	○	○	○	3勝
山城	×	○	○	×	1勝2敗
鳥羽	×	×	○	×	3敗
東山	×	○	○	○	2勝1敗

優勝 洛南 (9年連続34回目の優勝)

準優勝 東山

第3位 山城

第4位 鳥羽

※ 上位3チームが近畿大会(2/20・21 京都府)に出場

《 女子 》

日程 対戦成績

2月6日	京都精華女子 ○	104	28	7	67	福知山女子 ×
			30	17		
			28	23		
			18	20		
2月6日	京都女子 ×	61	3	37	134	京都明德 ○
			17	35		
			15	34		
			26	28		
2月7日	京都女子 ×	30	6	43	143	京都精華女子 ○
			16	22		
			1	39		
			7	39		
2月7日	京都明德 ×	68	8	26	80	福知山女子 ○
			27	16		
			16	16		
			17	22		
2月7日	京都精華女子 ○	102	21	16	58	京都明德 ×
			31	7		
			21	18		
			29	17		
2月7日	福知山女子 ○	79	28	7	27	京都女子 ×
			23	4		
			8	7		
			20	9		

	京都精華女子	福知山女子	京都女子	京都明德	勝敗
京都精華女子	○	○	○	○	3勝
福知山女子	×	○	○	○	2勝1敗
京都女子	×	×	○	×	3敗
京都明德	×	×	○	○	1勝2敗

優勝 京都精華女子 (2年連続6回目の優勝)

準優勝 福知山女子

第3位 京都明德

第4位 京都女子

※ 上位3チームが近畿大会(2/20・21 京都府)に出場

11 第20回近畿高等学校新人バスケットボール大会

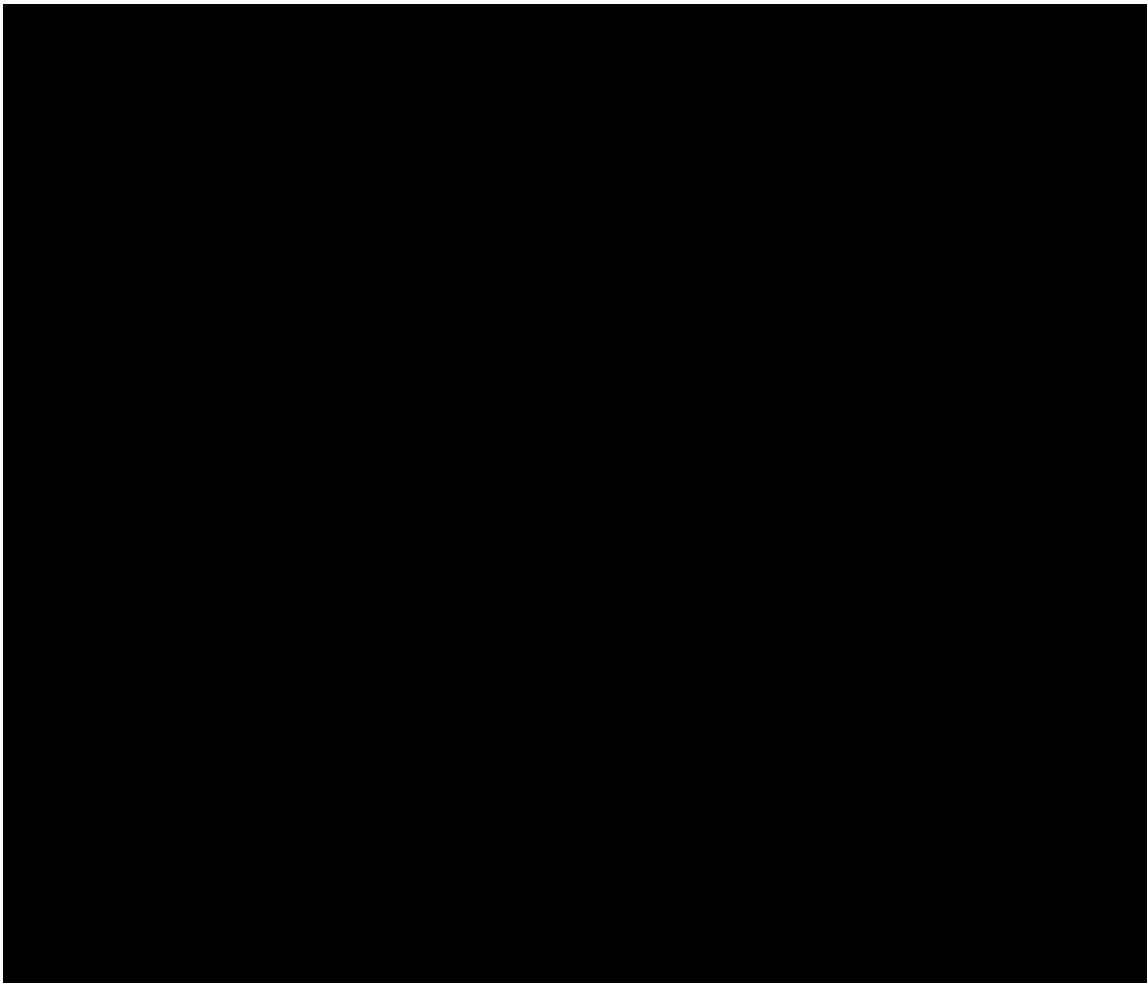

12 第45回全国高等学校交歓バスケットボール京都大会

期 日：平成22(2010)年3月26日(金)、27日(土)

場 所：京都府立体育館

男子《予選リーグ》 3月26日

Aブロック

正智深谷 (埼玉)	51	8 17 16 10	1st 2nd 3rd 4th	12 15 9 9	45	×	金沢桜丘 (石川)
新田 (愛媛)	72	21 11 20 20	1st 2nd 3rd 4th	30 25 24 24	103	○	洛南 (京都)
正智深谷	79	18 19 22 20	1st 2nd 3rd 4th	14 14 17 19	64	×	新田
金沢桜丘	38	4 10 9 15	1st 2nd 3rd 4th	30 25 22 16	93	○	洛南
金沢桜丘	56	18 12 12 14	1st 2nd 3rd 4th	13 27 23 15	78	○	新田
洛南	67	18 24 12 13	1st 2nd 3rd 4th	15 3 6 19	43	×	正智深谷

Bブロック

市立柏 (千葉)	79	16 15 23 25	1st 2nd 3rd 4th	23 11 12 14	60	×	出雲北陵 (鳥根)
浜松商業 (静岡)	45	10 8 8 19	1st 2nd 3rd 4th	12 24 29 10	75	○	鳥羽 (京都)
市立柏	45	18 12 11 4	1st 2nd 3rd 4th	18 10 20 20	68	○	浜松商業
出雲北陵	58	20 2 19 17	1st 2nd 3rd 4th	16 18 28 18	80	○	鳥羽
出雲北陵	55	19 14 14 8	1st 2nd 3rd 4th	17 20 18 15	70	○	浜松商業
鳥羽	61	17 19 12 13	1st 2nd 3rd 4th	13 17 18 11	59	×	市立柏

Cブロック

中部大第一 (愛知)	69	13 15 21 20	1st 2nd 3rd 4th	8 15 23 23	69	△	城東 (徳島)
岐阜農林 (岐阜)	66	17 13 16 20	1st 2nd 3rd 4th	10 19 10 16	55	×	山城 (京都)
中部大第一	63	14 14 15 20	1st 2nd 3rd 4th	11 12 14 21	58	×	岐阜農林
城東	57	24 10 13 10	1st 2nd 3rd 4th	11 12 7 14	44	×	山城
城東	70	14 12 17 27	1st 2nd 3rd 4th	17 15 6 22	60	×	岐阜農林
山城	59	13 18 14 14	1st 2nd 3rd 4th	18 15 17 10	60	○	中部大第一

Dブロック

東海大三 (長野)	84	28 7 26 23	1st 2nd 3rd 4th	21 15 5 27	68	×	四日市工業 (三重)
福岡西陵 (福岡)	55	14 12 9 20	1st 2nd 3rd 4th	20 14 16 11	61	○	東山 (京都)
東海大三	84	23 25 22 14	1st 2nd 3rd 4th	10 4 13 18	45	×	福岡西陵
四日市工業	50	5 12 13 20	1st 2nd 3rd 4th	21 11 10 14	56	○	東山
四日市工業	55	17 14 8 16	1st 2nd 3rd 4th	17 10 16 14	57	○	福岡西陵
東山	50	10 23 9 8	1st 2nd 3rd 4th	14 9 15 19	57	○	東海大三

※ 試合時間は8分×4クォーター

期 日：平成22(2010)年3月26日(金), 27日(土)
場 所：京都府立体育館

男子《 予選リーグ 》 勝敗表

Aブロック	正智深谷	金沢桜丘	新田	洛南	勝 敗	順位
正智深谷		51 ○ 45	79 ○ 64	43 × 67	2 勝 1 敗	2
金沢桜丘	45 × 51		56 × 78	38 × 93	0 勝 3 敗	4
新田	64 × 79	78 ○ 56		72 × 103	1 勝 2 敗	3
洛南	67 ○ 43	93 ○ 38	103 ○ 72		3 勝 0 敗	1

Aブロック順位	
1	洛南
2	正智深谷
3	新田
4	金沢桜丘

Bブロック	市立柏	出雲北陵	浜松商業	鳥羽	勝 敗	順位
市立柏		79 ○ 60	45 × 68	59 × 61	1 勝 2 敗	3
出雲北陵	60 × 79		55 × 70	58 × 80	0 勝 3 敗	4
浜松商業	68 ○ 45	70 ○ 55		45 × 75	2 勝 1 敗	2
鳥羽	61 ○ 59	80 ○ 58	75 ○ 45		3 勝 0 敗	1

Bブロック順位	
1	鳥羽
2	浜松商業
3	市立柏
4	出雲北陵

Cブロック	中部大第一	城東	岐阜農林	山城	勝 敗	順位
中部大第一		69 △ 69	63 ○ 58	60 ○ 59	2 勝 0 敗 分	2
城東	69 △ 69		70 ○ 60	57 ○ 44	2 勝 0 敗 分	1
岐阜農林	58 × 63	60 × 70		66 ○ 55	1 勝 2 敗 分	3
山城	59 × 60	44 × 57	55 × 66		0 勝 3 敗 分	4

1.03
1.13

Cブロック順位	
1	城東
2	中部大第一
3	岐阜農林
4	山城

1・2位の順位はゴールアベレージによる

Dブロック	東海大三	四日市工業	福岡西陵	東山	勝 敗	順位
東海大三		84 ○ 68	84 ○ 45	57 ○ 50	3 勝 0 敗	1
四日市工業	68 × 84		55 × 57	50 × 56	0 勝 3 敗	4
福岡西陵	45 × 84	57 ○ 55		55 × 61	1 勝 2 敗	3
東山	50 × 57	56 ○ 50	61 ○ 55		2 勝 1 敗	2

Dブロック順位	
1	東海大三
2	東山
3	福岡西陵
4	四日市工業

男子《 順位別トーナメント 》結果

1位グループトーナメント

洛南	17 25 20 23	85		
城東	18 7 15 21	61		
鳥羽	9 19 20 11	59	27 21 21 19	88 洛南
東海大三	28 18 33 29	108	15 23 15 28	
				81 南
			3位決定戦	
			12 20 25 11	68 城東
			23 14 13 16	66 東鳥羽

2位グループトーナメント

正智深谷	19 19 20 19	77		
浜松商業	8 21 12 11	52	25 7 17 8	57 正智深谷
中部大第一	20 24 20 23	87	9 10 16 14	
東山	15 18 25 17	75		
			順位決定戦	
			17 31 17 18	83 東山
			30 17 16 25	88 東山

3位グループトーナメント

新田	21 11 16 36	84		
市立柏	28 25 21 20	94	22 21 17 33	93 市立柏
岐阜農林	11 12 20 28	71	20 25 20 22	
福岡西陵	8 19 16 24	67		
			順位決定戦	
			17 25 32 22	96 新田
			33 22 18 15	88 福岡西陵

4位グループトーナメント

金沢桜丘	22 11 12 7	52		
出雲北陵	9 15 22 18	64	12 21 15 15	63 山城
山城	23 11 19 19	72	17 19 20 16	
四日市工業	18 16 11 11	56		
			順位決定戦	
			17 24 4 14	59 四日市工業
			8 14 22 11	55 金沢桜丘

大会順位

- 1位 洛南
- 2位 東海大三

高体連バスケットボール専門部記録委員会
記録委員長 幡谷真一（西宇治高等学校）
副委員長 荒田雅信（鳥羽高等学校）
委 員 佐藤 信（西城陽高等学校）